

Rea® Azalea® Minor

CE

HMV-Nr.: 18.50.02.5040
Benutzergewicht: max. 75 kg

Grundpreis: 3.259,- €

Kunden-Nr:

Ansprechpartner:

Kommission:

Bitte kreuzen Sie die gewünschten Optionen an - falls nicht, wird Standard geliefert ◆ Standard-Option ○ Option ohne Aufpreis



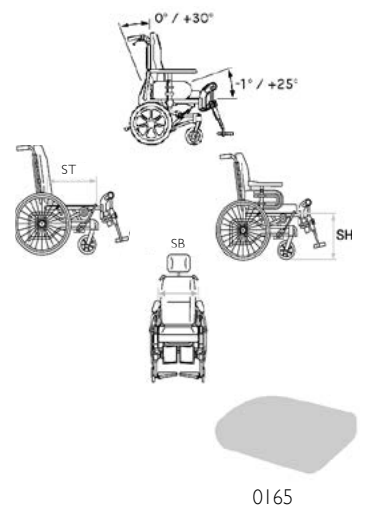



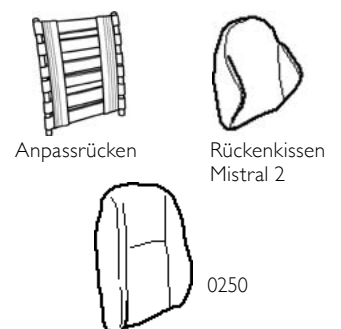

Art.-Nr.	Gewicht des Patienten =	kg	€
BNC0014	Rea® Azalea® Minor		3.259,00
BNC8000	Sonderbau		auf Anfrage
ANTRIEBSVERSION			
BNC0020	16" Transiträder inkl. Trommelbremse, nur mit pannensicherer Bereifung (NC: Greifreifen)		289,00
BNC0025	22" / 24" Antriebsräder inkl. Standardbremse (NC: Sitzbreitenverstellung +100 mm, höhenverstellbare Armlehnen mit breitem Polster)		◆
BNC0030	22" / 24" Antriebsräder inkl. Trommelbremse (NC: Sitzbreitenverstellung +100 mm, höhenverstellbare Armlehnen mit breitem Polster)		210,00
RAHMEN			
BNC0037	Minor (-50 mm in Sitztiefe und -30 mm in Rahmenlänge gegenüber Azalea®)		◆
SITZ			
SITZBREITE			
BNC0038	340 mm		◆
SITZBREITENVERSTELLUNG			
BNC0065	Seitenverstellung + 50 mm		◆
BNC0075	Seitenverstellung + 100 mm (nur mit 16" Transiträdern) (NC: SH 400 mm)		○
SITZTIEFE			
BNC0095	380 - 450 mm		◆
SITZHÖHE			
BNC0110	400 mm (NC: Fußplatten mit langem Einsteckrohr, Hinterräder 24")		○
BNC0120	450 mm (NC: Hinterräder 22")		◆
SITZWINKEL			
BNC0127	Negativer Sitzwinkel -1° bis +23° (Std. +1° bis +24°) (NC: elektrische Sitz- und Rückenwinkelverstellung)		○
SITZTYP			
BNC0130	Tiefenverstellbar		◆
SITZKISSEN			
BNC0165	Sitzkissen Flo-Shape		◆
BNC0180	Ohne Sitzkissen		-25,00
Spezielle Sitzkissen zur optimalen Positionierung und Dekubitusprophylaxe finden Sie im Invacare Gesamtkatalog für Händler.			
SITZPOLSTERUNG			
BNC0191	Schwarz Velours		○
BNC0201	Schwarz Dartex		◆
BNC0202	Schwarz atmungsaktiv		○
RÜCKENAUSFÜHRUNG - FLEX2			
BNC0218	Rückenplatte, in der Höhe anpassbar		◆
BNC0217	Anpassrücken (NC: Kälteschutz-Latz)		199,00
RÜCKENBEZUG / KISSEN			
BNC0240	Überzug für Anpassrücken		○
BNC0250	Rückenkissen Laguna (laterale Unterstützung)		◆



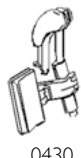

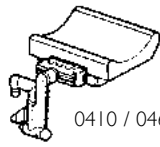

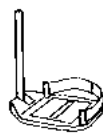
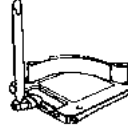

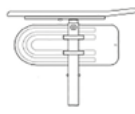
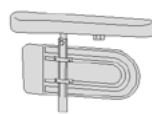
0165

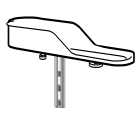

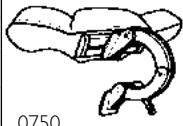
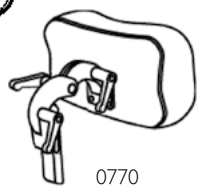
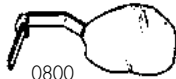
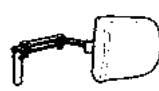
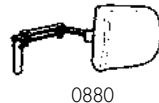
0250

BNC0260	Rückenkissen Mistral 2 (seitliche Hüftunterstützung) (nur mit rückschwenkbaren Seitenpelotten)		199,00	
BNC0300	Ohne Rückenkissen		-35,00	
RÜCKENPOLSTERUNG				
BNC0311	Schwarz Velours		○	
BNC0321	Schwarz Dartex		◆	
BNC0322	Schwarz atmungsaktiv		○	
SCHIEBEGRIFFE				
BNC0340	Schiebegriffe mit Bügel		◆	
BNC0345	Schiebebügel, winkleinstellbar		199,00	
SITZEINHEIT				
SITZ- UND RÜCKENVERSTELLUNG				
BNC0350	Sitz- und Rückenwinkelverstellung über Gasdruckfeder (Begleitperson)		◆	
VERRIEGELUNG				
BNC1263	Verriegelung für Sitz- und Rückenverstellung		○	
BEINSTÜTZEN / FUSSPLATTEN				
BEINSTÜTZENAUFNAHME				
BNC0375	Niedrig, Standard		◆	
BEINSTÜTZENOBERTEILE LINKS				
BNC0380	Beinstützenoberteil hochschwenkbar; inkl. Waden- und Kniepolster, links (NC: Wadenbänder)		◆	
BNC0390	Fußstützenoberteil 80°, nach außen und innen abschwinkbar, links - Alu 2003		○	
BNC0410	Amputationsbeinstütze, links ¹⁾		150,00	
BNC0420	Ohne Beinstütze, links ¹⁾		-45,00	
BEINSTÜTZENOBERTEILE RECHTS				
BNC0430	Beinstützenoberteil hochschwenkbar; inkl. Waden- und Kniepolster, rechts (NC: Wadenbänder)		◆	
BNC0440	Fußstützenoberteil 80°, nach außen und innen abschwinkbar, rechts - Alu 2003		○	
BNC0460	Amputationsbeinstütze, rechts ¹⁾		150,00	
BNC0470	Ohne Beinstütze, rechts ¹⁾		-45,00	
1) NC: einteiliges Fußbrett, gepolsterter Fußkasten, Fußplatten				
EINTEILIGES FUSSBRETT				
BNC0475	Einteiliges Fußbrett, winkel- und tiefenverstellbar (NC: Fußkasten gepolstert, Fußplatten)		189,00	
FUSSKASTEN, GEPOLSTERT				
BNC0477	Fußkasten gepolstert, kurze Einsteckrohre (NC: Fußplatten, Fußplattenverlängerung, Schutzbezug für Fußauflagen, Wadenbänder)		839,00	
FUSSPLATTEN LINKS				
BNC0480	Fußplatte fest, mit kurzem Einsteckrohr und Fersenband, links (290 - 440 mm)		◆	
BNC0490	Fußplatte tiefen- und winkelverstellbar, mit kurzem Einsteckrohr und Fersenband, links (290 - 440 mm)		39,00	
BNC0510	Fußplatte fest, mit langem Einsteckrohr und Fersenband, links (440 - 510 mm)		○	
BNC0520	Fußplatte tiefen- und winkelverstellbar, mit langem Einsteckrohr und Fersenband, links (440 - 510 mm)		39,00	
FUSSPLATTEN RECHTS				
BNC0540	Fußplatte fest, mit kurzem Einsteckrohr und Fersenband, rechts (290 - 440 mm)		◆	
BNC0550	Fußplatte tiefen- und winkelverstellbar, mit kurzem Einsteckrohr und Fersenband, rechts (290 - 440 mm)		39,00	
BNC0570	Fußplatte fest, mit langem Einsteckrohr und Fersenband, rechts (440 - 510 mm)		○	
BNC0580	Fußplatte tiefen- und winkelverstellbar, mit langem Einsteckrohr und Fersenband, rechts (440 - 510 mm)		39,00	
ARMLEHNEN / SEITENTEILE				
ARMLEHNEN LINKS				
BNC0600	Höhenverstellbare Armlehne links (NC: halbseitiger Therapietisch links)		◆	
BNC0605	Höhenverstellbare Armlehne links, breites Polster (nur mit 16" Hinterrädern) (NC: halbseitiger Therapietisch links)		○	
BNC0610	Höhenverstellbare Armlehne, gepolstert, links (SB - 20 mm) (NC: Seitenteil- bezug, Innenkissen für Seitenteilbezug, Therapietisch Plexiglas oder mit Ellen- bogenpolster, halbseitiger Therapietisch links, Verriegelung für Therapietisch)		69,00	

BNC0615	Hemi-Armauflage links (NC: Therapietisch Plexiglas oder mit Ellenbogenpolster; halbseitiger Therapietisch links, wegschwenkbare Therapietische, Verriegelung für Therapietisch, Set mit Schnellverschlußschrauben)		222,00	 0615 / 0645
BNC0620	Ohne Armauflage, links (NC: Seitenteilbezug, Innenkissen für Seitenteilbezug, Therapietisch Plexiglas oder mit Ellenbogenpolster; wegschwenkbarer Therapietisch ohne und mit Ellenbogenpolster, Verriegelung für Therapietisch, Set mit Schnellverschlußschrauben)		-35,00	
ARMLEHNEN RECHTS				
BNC0630	Höhenverstellbare Armlehne rechts (NC: halbseitiger Therapietisch rechts)		◆	
BNC0635	Höhenverstellbare Armlehne rechts, breites Polster (nur mit 16" Hinterrädern) (NC: halbseitiger Therapietisch rechts)		○	
BNC0640	Höhenverstellbare Armlehne, gepolstert, rechts (SB - 20 mm) (NC: Seitenteilbezug, Innenkissen für Seitenteilbezug, Therapietisch Plexiglas oder mit Ellenbogenpolster; halbseitiger Therapietisch rechts, Verriegelung für Therapietisch)		69,00	
BNC0645	Hemi-Armauflage rechts (NC: Therapietisch Plexiglas oder mit Ellenbogenpolster; halbseitiger Therapietisch rechts, wegschwenkbare Therapietische, Verriegelung für Therapietisch, Set mit Schnellverschlußschrauben)		222,00	
BNC0650	Ohne Armauflage, rechts (NC: Seitenteilbezug, Innenkissen für Seitenteilbezug, Therapietisch Plexiglas oder mit Ellenbogenpolster; wegschwenkbarer Therapietisch ohne und mit Ellenbogenpolster, Verriegelung für Therapietisch, Set mit Schnellverschlußschrauben)		-35,00	
ARMLEHNENZUBEHÖR				
BNC0680	Seitenteilbezug		◆	
BNC0690	Innenkissen für Seitenteilbezug		32,00	
SITZZUBEHÖR				
BNC0710	Inkontinenzbezug		44,00	
BNC0720	Abduktionskeil		129,00	
RÜCKENZUBEHÖR				
BNC0730	Kopfstütze verstellbar, seitlich einstellbar		99,00	 0720
BNC0740	Hygienebezug für Kopfstütze (NC: Kopfstütze verstellbar, seitlich einstellbar, mit Kinnunterstützung)		35,00	
BNC0750	Kopfstütze verstellbar, seitlich einstellbar, mit Kinnunterstützung		145,00	 0730
BNC0770	Nackenstütze einstellbar		◆	
BNC0780	Hygienebezug für Nackenstütze		25,00	 0750
BNC0790	Klinik-Kit für Kopfstützen		○	
BNC0800	Seitenpelotte links, vielfach einstellbar ²⁾		146,00	 0770
BNC0810	Seitenpelotte rechts, vielfach einstellbar ²⁾		146,00	
BNC0820	Seitenpelotte rechts, vielfach einstellbar, nach oben verlängert ²⁾		159,00	 0800
BNC0830	Seitenpelotte links, vielfach einstellbar, nach oben verlängert ²⁾		159,00	
BNC0840	Seitenpelotte Standard, links ²⁾		64,00	 0850
BNC0850	Seitenpelotte Standard, rechts ²⁾		64,00	
BNC0860	Seitenpelotte rechts, nach oben verlängert ²⁾		129,00	 0880
BNC0870	Seitenpelotte links, nach oben verlängert ²⁾		129,00	
BNC0880	Seitenpelotte links, wegschwenkbar ²⁾		128,00	 0850
BNC0890	Seitenpelotte rechts, wegschwenkbar ²⁾		128,00	
BNC0895	Seitenpelotte, links, vielfach einstellbar, wegschwenkbar		169,00	 0910
BNC0896	Seitenpelotte, rechts, vielfach einstellbar, wegschwenkbar		169,00	
BNC0900	Seitenpelottenbefestigung		○	
BNC0905	Laterale Positionierungspads, Paar (mit Klett zur Positionierung zwischen Rückenpolster und Bezug)		119,00	
BNC0910	Lordosekissen		19,00	
BNC0920	Rückeneinlegekeile (Paar)		19,00	
BNC0925	Kälteschutz-Latz		59,00	
2) NC: Seitenpelottenbefestigung				
BEINSTÜTZENZUBEHÖR				
BNC0930	Fußplattenverlängerung links (nur mit winkel- und tiefenverstellbarer Fußplatte; nicht mit Schutzbezug für Fußauflagen)		24,00	
BNC0940	Fußplattenverlängerung rechts (nur mit winkel- und tiefenverstellbarer Fußplatte; nicht mit Schutzbezug für Fußauflagen)		24,00	
BNC0941	Schutzbezug für Fußauflagen		49,00	
BNC0942	Wadenband, gepolstert		29,00	

BNC0945	Wadenband für einteiliges Fußbrett			○	
RAHMEN					
RAHMENFARBE					
BNC0944	Silbergrau			◆	
BNC0946	Mitternachtsblau			○	
BNC0947	Sandfarben (Special)			○	
BNC0948	Limetten-Grün (Special)			○	
BNC0949	Rot-Metallic (Special)			○	
VORDERRADBEFESTIGUNG					
BNC0960	Fest			◆	
VORDERRÄDER					
BNC0970	140x40 (5") weich			○	
BNC0985	150x30 (6") mittelhart			◆	
BNC0990	150x30 (6") weich			○	
HINTERRADBEFESTIGUNG					
BNCI040	Steckachse			◆	
HINTERRADAUSFÜHRUNG					
BNCI045	16" (NC: Luftbereifung, Greifreifen, Hand- und Speichenschutz)			○	
BNCI050	22"			○	
BNCI060	24"			◆	
BEREIFUNG					
BNCI070	Luftbereifung Leichtlaufprofil, I 3/8"			○	
BNCI080	Luftbereifung Grobprofil, I 3/8"			○	
BNCI090	Pannensicher Grau, I 3/8"			◆	
GREIFREIFEN					
BNCI100	Aluminium			◆	
BNCI120	Kunststoffbezogen			99,00	
RADZUBEHÖR					
HAND- UND SPEICHENSCHUTZ					
BNCI160	Hand- und Speichenschutz, gefrostet			119,00	
SICHERHEIT					
BREMSEN					
BNCI170	Standardbremse			◆	
ZUBEHÖR					
BNCI200	Haltegurt			57,00	
BNCI205	H-Körper-Haltegurt			79,00	
BNCI220	Passive Beleuchtung			28,00	
BNCI230	Therapietisch Plexiglas, inkl. Montageset (NC: Polster für halbseitigen Therapietisch)			146,00	
BNCI231	Therapietisch mit Ellenbogenpolster (NC: Polster für halbseitigen Therapietisch)			169,00	
BNCI232	Halbseitiger Therapietisch, rückschwenkbar, links (inkl. Armlehne mit geradem, schmalem Polster) (NC: halbseitiger Therapietisch rechts, Auflagekissen für Therapietisch, Set mit Schnellverschlusschrauben)			199,00	 1200  1220
BNCI233	Halbseitiger Therapietisch, rückschwenkbar, rechts (inkl. Armlehne mit geradem, schmalem Polster) (NC: Auflagekissen für Therapietisch, Set mit Schnellverschlusschrauben)			199,00	
BNCI235	Auflagekissen für Therapietisch (NC: wegschwenkbarer Therapietisch mit und ohne Ellenbogenpolster)			149,00	
BNCI237	Polster für halbseitigen Therapietisch (NC: wegschwenkbare Therapietische)			59,00	
BNCI240	Wegschwenkbarer Therapietisch			329,00	
BNCI245	Wegschwenkbarer Therapietisch mit Ellenbogenpolster			352,00	
BNCI270	Luftpumpe mit Halter			10,00	
BNCI280	Stockhalter			45,00	
BNCI290	Klinik-Kit (Alternativ zu Inbus-Schrauben) (NC: Set mit Schnellverschlusschrauben für Arm- und Beinstützeinstellung)			25,00	
BNCI295	Set mit Schnellverschlusschrauben für Arm- und Beinstützeinstellung			40,00	
	Summe				

