

Invacare® H335 / H345

R7762-R7768 / R7769 / R7770 / R7772 / R7773 / R7780

en	Support folding handle User Manual	4
de	Stützklappgriff Gebrauchsanweisung	7
fr	Barre d'appui relevable Manuel d'utilisation	10
it	Maniglione di supporto pieghevole Manuale d'uso	14
es	Barra de apoyo abatible Manual del usuario	17
pt	Barra de apoio rebatível Manual de utilização	20
nl	Opvouwbare steungreep Gebruiksaanwijzing	24
da	Støttefoldehåndtag Brugsanvisning	27
no	Støttende foldehåndtak Bruksanvisning	30
sv	Fällbart stödhandtag Bruksanvisning	34
fi	Taittuva tukikahva Käyttöohje	37



This manual MUST be given to the user of the product.
BEFORE using this product, read this manual and save for future reference.



Yes, you can.®

Images

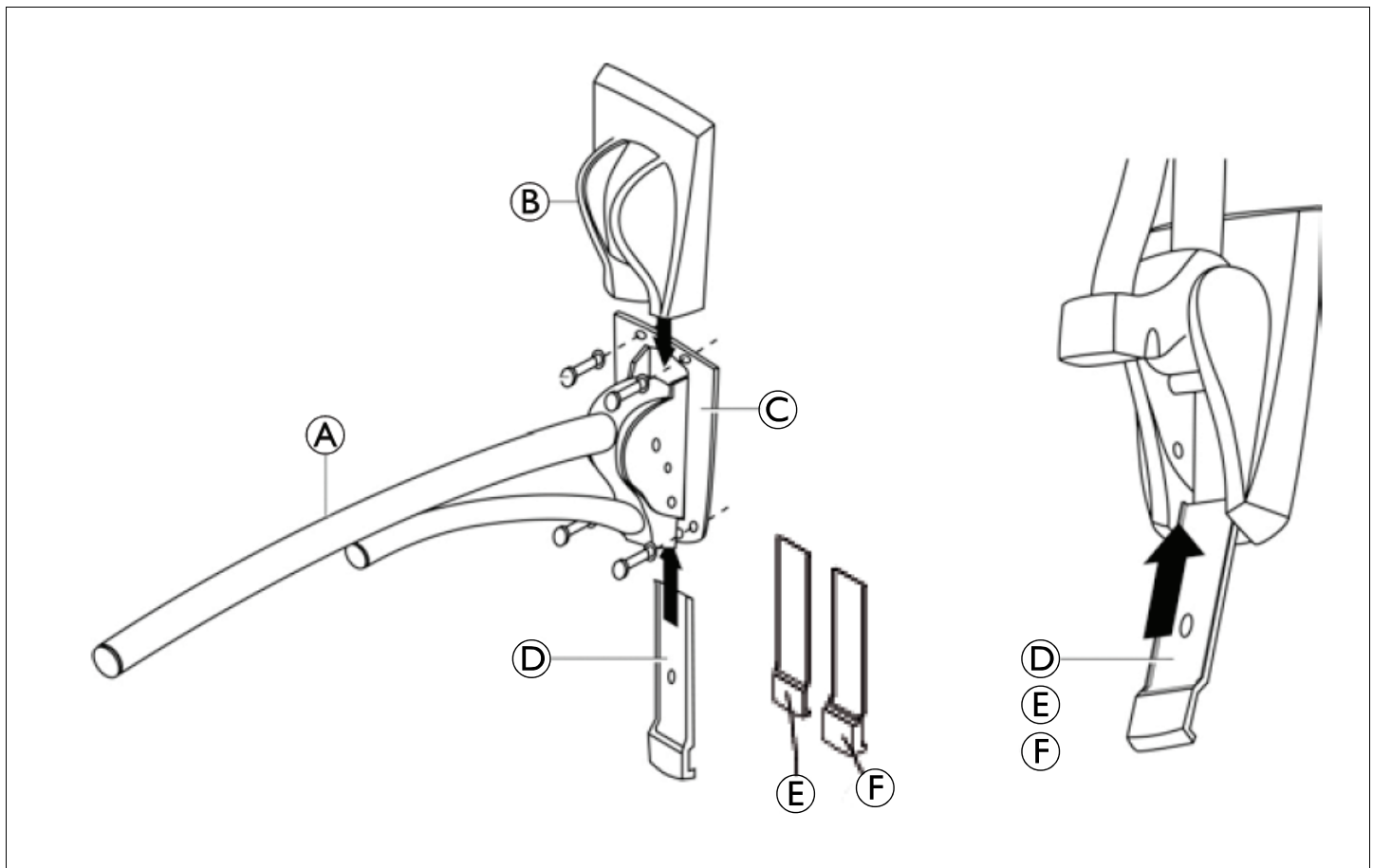

Fig. 1

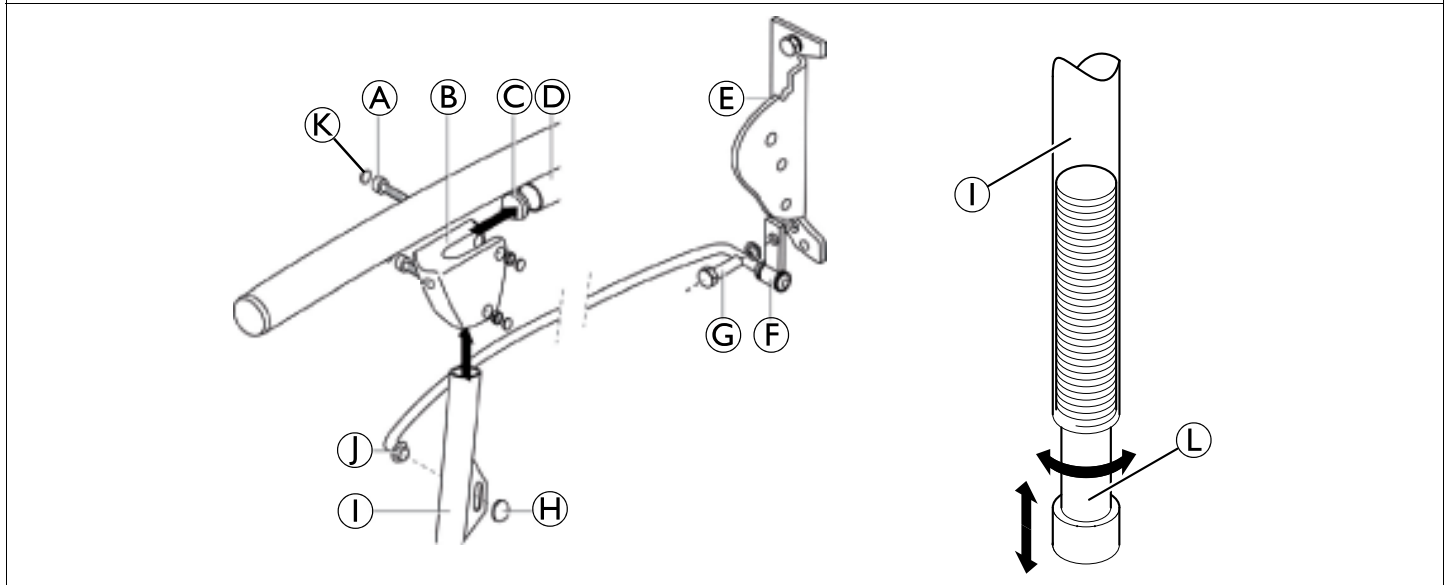

Fig. 2

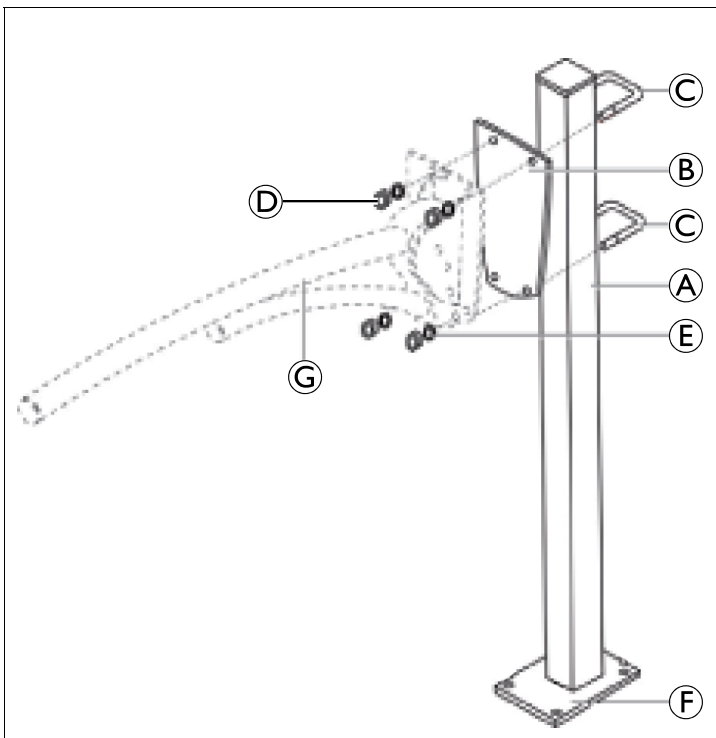

Fig. 3

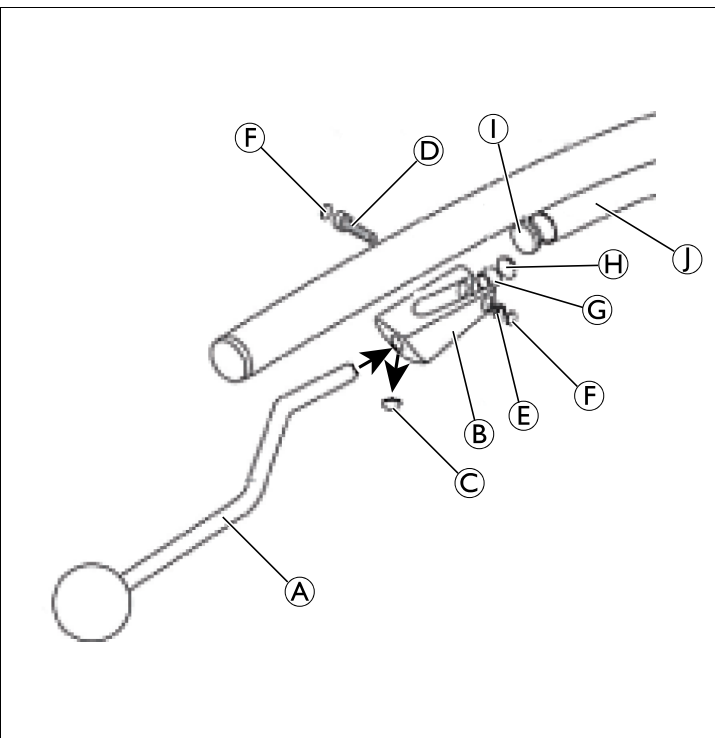

Fig. 4

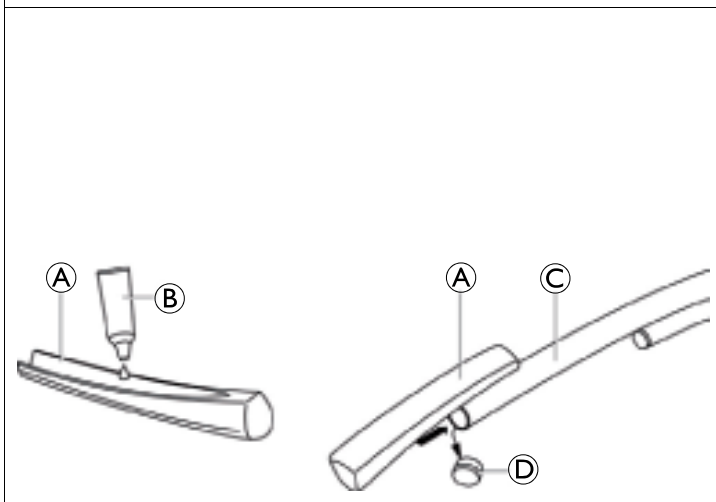

Fig. 5

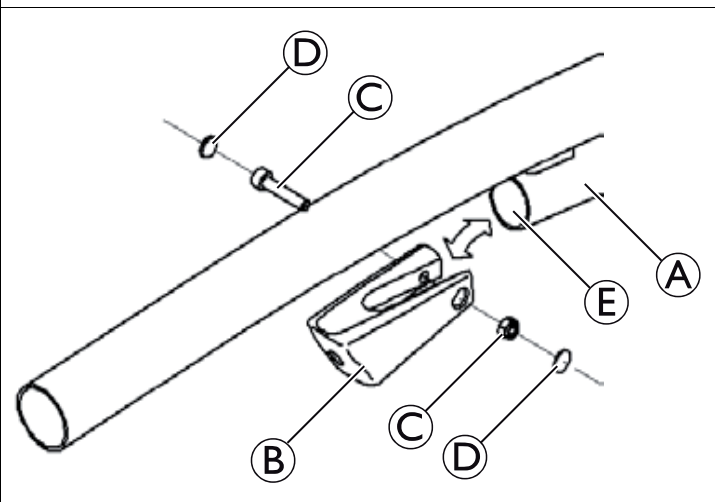

Fig. 6

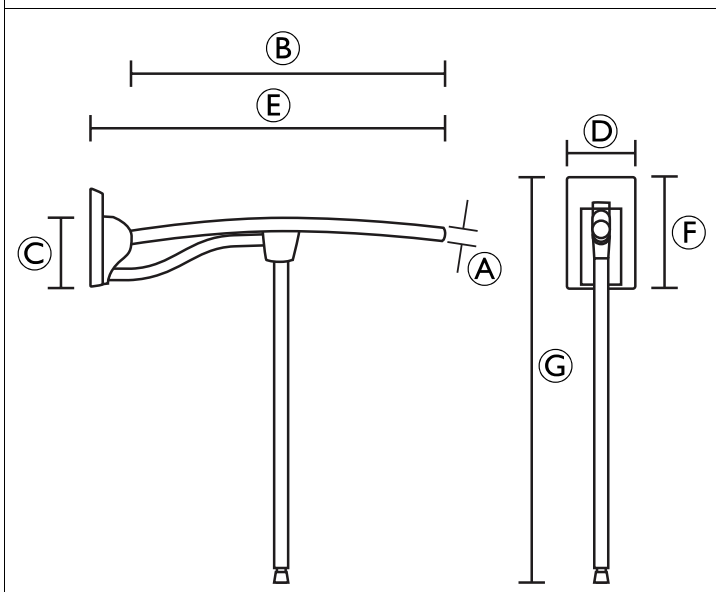

Fig. 7

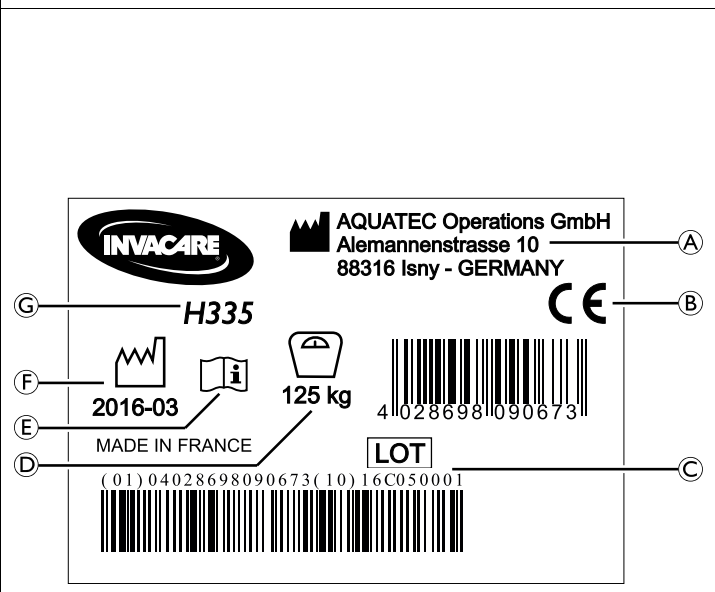

Fig. 8

General

Important note:

This manual MUST be given to the user of the product. BEFORE using this product, read this manual and save for future reference.

This User Manual contains important information about using the product. In order to ensure safety when using the product, read the User Manual carefully and follow the safety information.

If your vision is impaired, you can view the user manual as a PDF file on the Internet and enlarge it on-screen as required. If you cannot enlarge the text and graphics sufficiently, please contact the Invacare distributor for your country. For addresses, see back page of this manual. If necessary, we will provide you with a high resolution PDF file of the user manual.

Intended use

The support folding handles are designed as a support when sitting down, resting and raising from the toilet. Any other use is prohibited. They are not designed to bear the full body weight of the user.

Scope of delivery

 Not all products, models or accessories may be available in every country.

Overview — Complete products	
H335	Support folding handle (700 mm)
R7762	Support folding handle (500 – 1000 mm)
R7765	Support folding handle with paper holder (500 – 1000 mm)
R7770	Support folding handle with arm pad and paper holder (500 – 1000 mm)
H345	Support folding handle with support leg (700 mm)
R7772	Support folding handle with support leg (600 – 1000 mm)
R7773	Support folding handle with support leg and paper holder (600 – 1000 mm)
R7780	Support folding handle with support leg, armpad and paper holder (600 – 1000 mm)
Overview — Accessories	
R7763	Floor mounted console
R7764	Support leg
R7765-W	Toilet paper holder
R7766	Armpad
R7767	Aesthetic cover
R7768	Height adjustment plate set (0°, 2°, 4°)
R7769	Support leg with toilet paper holder

The following items are included in the scope of delivery depending on the product combination resp. accessory ordered:

H335 / R7762 – Toilet support bar (Fig. 1)

Pos	Designation	Quantity
Ⓐ	Support bar	1
Ⓑ	Guard	1
Ⓒ	Wall attachment socket (pre-mounted to bracket)	1
Ⓓ	Adjustment plate 2°	1
Ⓔ	Adjustment plate 0°	optional (included in R7768)
Ⓕ	Adjustment plate 4°	optional (included in R7768)

H345 / R7764 – Support leg (Fig. 2)

Pos.	Designation	Quantity
Ⓐ	Set of screw and nut	2
Ⓑ	Hinge piece	1
Ⓒ	End cap	1
Ⓓ	Support bar	1
Ⓔ	Socket	1
Ⓕ	Wall hinge	1
Ⓖ	Fixing screw	1
Ⓗ	Starlock retainer ring	1
Ⓘ	Support leg	1
Ⓢ	Guide	1
Ⓚ	Protective cap	4
Ⓛ	Foot assembly	1

R7763 – Floor mounted console (Fig. 3)

Pos.	Designation	Quantity
Ⓐ	Upright	1
Ⓑ	Attachment plate	1
Ⓒ	Clamp	2
Ⓓ	Nut, DIN 934, M8	4
Ⓔ	Washer, DIN 125, Ø 8,4 x Ø 16	4
Ⓕ	Plate, pre-mounted to upright Ⓐ	1

R7765 – Toilet bracket with paper holder (Fig. 4)

Pos.	Designation	Quantity
Ⓐ	Roll holder	1
Ⓑ	Hinge piece	1
Ⓒ	Protective cap	1
Ⓓ	Screw, DIN 912, M5 x 25	1
Ⓔ	Nut, DIN 934, M5	1
Ⓕ	Protective cap	2
Ⓖ	Spacer Ø 8,2 x Ø 12 x 10	1
Ⓗ	Fastener, Ø 8	1

R7766 – Armpad (Fig. 5)

Pos.	Designation	Quantity
Ⓐ	Armpad, PUR	1
Ⓑ	Glue	1

R7767 – Aesthetic cover (Fig. 6)

Pos.	Designation	Quantity
Ⓑ	Plastic cover	1
Ⓒ	Screw and nut	1
Ⓓ	Protective cap	2

Warranty

We provide a manufacturer's warranty for the product in accordance with our General Terms and Conditions of Business in the respective countries. Warranty claims can only be made through the provider from whom the appliance was obtained.

Compliance

Quality is of the utmost importance for our company; all processes are based on the ISO 13485 standard.

This product features the CE mark, in compliance with the Medical Device Directive 93/42/EEC Class 1.

Invacare is continuously working towards ensuring that the company's impact on the environment, locally and globally, is reduced to a minimum. We only use REACH compliant materials and components.

For further information please contact Invacare in your country (for addresses, see back page of this manual).

Service life

The expected service life of this product is five years when used daily in accordance with safety instructions and intended use, stated in this manual. The effective service life can vary according to frequency and intensity of use.

Safety

Safety information



WARNING!

Risk of falling!

- Do not use if defective.
- Do not use as sports equipment.
- Do not use as a climbing aid.

Labels and symbols on the product

Identification label (Fig. 8)

Ⓐ	Manufacturer address
Ⓑ	Conformity mark
Ⓒ	Lot number
Ⓓ	Maximum user weight
Ⓔ	Read user manual
Ⓕ	Date of manufacture
Ⓖ	Product designation

Setup and usage

Installing the support folding handle



WARNING!

Risk of falling!

- Mount only to walls that have a sufficient load-bearing capacity.

Defining the installation height (Fig. 1)

1. With the user standing upright, without shoes, measure the height of the thumb's upper joint. This height corresponds to the support bar's highest point Ⓐ (middle of support bar).

Installing the support bar (H335 / R7762) (Fig. 1)

1. Insert the 2° adjustment plate Ⓓ.
2. Mark out the location of the holes on the wall (2 above and 2 below outside) taking into account the previously measured height.
3. Remove the 2° adjustment plate.
4. Position the wall attachment socket Ⓒ for the support bar accordingly.
5. Drill and insert 4 dowels appropriate for the type of wall.
6. Fix the socket to the wall using suitable screws, washers.
7. Snap the guard Ⓑ onto the socket.
8. Insert the 2° adjustment plate from below again.

Adjusting the height



The support bar is supplied with a 2° adjustment plate Ⓓ. To adjust the height of the support bar, use option R7768 (3 adjustment plates of 0°, 2° and 4°).

1. Remove the 2° adjustment plate.
2. To lower by 10 mm, insert the 0° adjustment plate Ⓔ.
3. To raise by 10 mm, insert the 4° adjustment plate Ⓕ.

Installing the support leg (H345 / R7764) (Fig. 2)

1. Remove the socket's guard, if fitted.
2. Remove the end cap Ⓒ, if fitted or the cover on the lower tube of the support bar Ⓓ.
3. If not fitted, install the hinge piece Ⓑ by sliding it onto the lower tube. If necessary, use a plastic mallet. Fix with one screw and cover with two protective caps.
4. Install the front end of the guide Ⓘ into the oblong hole in the support leg Ⓙ using a plastic mallet and starlock retainer ring Ⓚ.
5. Remove the lower left-hand fixing screw Ⓖ from the socket Ⓔ.
6. Position the guide Ⓘ on the outside of the support bar, the end with the wall hinge Ⓛ pointing towards the support wall or socket Ⓔ.
7. Fasten the wall hinge Ⓛ using the socket's lower, left-hand side fixing screw Ⓖ.
8. Insert the upper end of the support leg Ⓙ into the hinge piece Ⓑ. Fasten it using the screw and position two protective caps Ⓚ.
9. Install the socket's guard.
10. Check that the whole assembly is firm and operates correctly.

Adjusting the height (Fig. 2)

1. To decrease the height of the support leg turn the foot assembly Ⓛ counterclockwise into the support leg Ⓙ.
2. To increase the height of the support leg turn the foot assembly clockwise out of the support leg.



The height of the support bar can additionally be adjusted with the 0°, 2° and 4° adjustment plates like described above.

Installing the console (R7763) (Fig. 3)

 This option, when sealed to the floor, enables a support bar (R7762, R7770, R7772 or R7773) to be fastened in place when the wall is unsuitable for this.

1. Position the upright **A**.
2. The plate **F** resting on the floor must have its longest side under the support bar **G**.
3. Mark out the location of the 4 screws.
4. Drill and insert 4 dowels appropriate to the type of floor.
5. Fix the plate to the floor using suitable screws.
6. Position the plate **B** with the rounded section towards the bottom and the support bar **G**.
7. Fasten the plate **B** and the support bar **G** with the two clamps **C**, washers **E** and nuts **D** supplied but without tightening them.
8. With the user standing upright, without shoes, measure the height of the upper joint of the user's thumb and move the support bar to this height.
9. Tighten the nuts **D** on the two clamps **C**.
10. Install the socket's guard.
11. Check that the whole assembly is firm.

Installing options

The basic R7762 / H335 version can be fitted with the following options:

- A toilet paper holder (R7765) mounted on the support bar (Fig. 4).
- A soft, comfortable armpad (R7766) glued to the end of the upper support bar (Fig. 5).
- An aesthetic cover (R7767) designed to hide the lower tube (Fig. 6).

Installing the toilet paper holder (R7765) (Fig. 4)

1. If fitted, remove the end cap **I** from the lower support bar **J**.
2. Remove the protective cap **C** from the hinge piece **B** using a screwdriver
3. Insert the toilet roll support **A** into the hinge piece **B**.
4. Position the spacer **G** and lock the assembly in place with the fastener **H**.
5. Attach the hinge piece **B** by pressing or by tapping with a plastic mallet to the lower support bar **J** and fasten with screw **D** and nut **E**. Attach a protective cap **F** on each side.
6. Check that the whole assembly is firm.

Installing the armpad (R7766) (Fig. 5)

1. If fitted, remove the black end cap **D** from the support bar's upper tube **C**.
2. Clean the parts to be glued together with acetone before applying the glue **B**.
3. Apply the whole tube of glue to the inside face of the armpad **A** and position it onto the support bar **C** being aligned lengthwise, ensure the armpad to point straight upward.
4. Press it down for approximately 30 seconds.

 Full adhesion is only obtained after approximately 24 hours. Invacare is not responsible for any damage caused by improper fixing or inappropriate use.

Installing the aesthetic cover (R7767) (Fig. 6)

1. If fitted, remove the end cap, position **E**, from the lower support bar **A**.
2. Attach the plastic over **B** over the lower support bar. If necessary, use a plastic mallet to insert the cover completely.
3. Insert the screw and the nut **C** and tighten.
4. Attach a protective cap **D** on each side.

Using the support folding handle



WARNING!

Risk of falling or slipping!

- Before each use, check that the support folding handle is securely fastened and sits firmly.

1. Grab the support folding handle with one hand and carry out the desired body movement.

Raising the support bar

1. Lift the support folding handle from the horizontal position to its maximum vertical position. It locks automatically in this position.

Lowering the support bar

1. Lift the support folding handle approx. 10 mm to unlock it and hold it as it drops down to the horizontal position.

Maintenance

Maintenance and periodic inspection

The product is maintenance-free, provided the cleaning and safety instructions outlined in this user manual are adhered to.



WARNING!

- Before first use, clean the product thoroughly.
- Before every use, check the product for damage and ensure that it is securely assembled.

Cleaning and disinfection



IMPORTANT!

All cleaning agents and disinfectants used must be effective, compatible with one another and must protect the materials they are used to clean. For further information on decontamination in Health Care Environments, please refer to 'The National Institute for Clinical Excellence' guidelines on Infection Control www.nice.org.uk/CG139 and your local infection control policy.

- Clean by hand.
- Clean without scouring agents.
- Max. cleaning temperature 65 °C for 3 minutes.



The product can be cleaned and disinfected using commercially available agents.

1. Disinfect the product by wiping down all generally accessible surfaces with disinfectant.

Re-use

The product is suitable for repeated use. The number of times it can be used depends on how often and in which way the product is used. Before reuse, clean and disinfect the product thoroughly.



WARNING!

Risk of injury

- Worn fastening elements can suddenly come loose and cause you to fall.
- Always use new wall plugs and bolts when repositioning the product.

Disposal

The disposal and recycling of used devices and packaging must comply with the applicable local legal regulations.

Technical data (Fig. 7)

Product	R7762	R7772
Ⓐ	Æ 32 mm	
Ⓑ	420 – 920 mm ¹⁾	
Ⓒ	135 mm	
Ⓓ	135 mm	
Ⓔ	500 – 1000 mm ¹⁾ / (H335/H345 = 700 mm)	
Ⓕ	220 mm	
Ⓖ	-	750 – 850 mm
Product weight ¹⁾	3.0 kg (500 mm length) 4.0 kg (1000 mm length)	H335: 3.0 kg H345: 3.5 kg
Maximum user weight	125 kg	
Color	White	
Material ²⁾	Steel, Plastic, PU (armpad option)	

¹⁾ Depends on support handle length of the product ordered.

²⁾ All product components are corrosion resistant and do not contain natural rubber latex.

de

Allgemein

Wichtiger Hinweis:

Dieses Handbuch MUSS dem Benutzer des Produkts übergeben werden. VOR der ersten Verwendung dieses Produkts muss dieses Handbuch sorgfältig durchgelesen werden. Bewahren Sie dieses Handbuch für später auf.

Diese Gebrauchsanweisung enthält wichtige Informationen zur Verwendung des Produkts. Lesen Sie die Gebrauchsanweisung sorgfältig durch und beachten Sie die Sicherheitsinformationen, damit eine sichere Verwendung des Produkts gewährleistet ist.

Falls Ihr Sehvermögen eingeschränkt ist, können Sie die Gebrauchsanweisung auf unserer Website als PDF-Datei öffnen oder herunterladen und die Anzeigegröße nach Bedarf anpassen. Wenn Sie den Text und die Grafiken nicht ausreichend vergrößern können, wenden Sie sich an die Invacare-Vertretung in Ihrem Land. Adressen finden Sie auf der Rückseite dieses Handbuchs. Bei Bedarf stellen wir Ihnen die Gebrauchsanweisung als hochauflösende PDF-Datei zur Verfügung.

Verwendungszweck

Stützklappgriffe dienen als Stütze bei der Nutzung der Toilette, um das Hinsetzen, Verweilen oder Aufstehen zu erleichtern. Eine Verwendung zu anderen Zwecken ist nicht zulässig. Sie sind nicht dafür ausgelegt, das volle Gewicht des Benutzers zu tragen.

Lieferumfang

 Die Verfügbarkeit von Produkten, Modellen oder Zubehör kann von Land zu Land variieren.

Überblick – Vollständige Produkte	
H335	Stützklappgriff (700 mm)
R7762	Stützklappgriff (500–1000 mm)

R7765	Stützklappgriff mit Papierhalter (500–1000 mm)
R7770	Stützklappgriff mit Armpolster und Papierhalter (500–1000 mm)
H345	Stützklappgriff mit Stützbein (700 mm)
R7772	Stützklappgriff mit Stützbein (600–1000 mm)
R7773	Stützklappgriff mit Stützbein und Papierhalter (600–1000 mm)
R7780	Stützklappgriff mit Stützbein, Armpolster und Papierhalter (600–1000 mm)

Übersicht – Zubehör

R7763	Bodenmontierter Pfosten
R7764	Stützbein
R7765–W	Toilettenpapierhalter
R7766	Armpolster
R7767	Dekorative Abdeckung
R7768	Höheneinstellungs-Plattensatz (0°, 2°, 4°)
R7769	Stützbein mit Toilettenpapierhalter

Die folgenden Komponenten sind je nach Produktkombination bzw. bestelltem Zubehör im Lieferumfang enthalten:

H335 / R7762 – Toiletten-Haltestange (Abb. 1)

Pos.	Bezeichnung	Anzahl
Ⓐ	Haltestange	1
Ⓑ	Schutz	1
Ⓒ	Wandhalterung (vormontiert an Halterung)	1
Ⓓ	Einstellplatte 2°	1
Ⓔ	Einstellplatte 0°	optional (in R7768 enthalten)
Ⓕ	Einstellplatte 4°	optional (in R7768 enthalten)

H345 / R7764 – Stützbein (Abb. 2)

Pos.	Bezeichnung	Anzahl
Ⓐ	Schrauben- und Mutternsatz	2
Ⓑ	Scharnierstück	1
Ⓒ	Endkappe	1
Ⓓ	Haltestange	1
Ⓔ	Wandhalterung	1
Ⓕ	Wandscharnier	1
Ⓖ	Befestigungsschraube	1
Ⓗ	Starlock-Haltering	1
Ⓘ	Stützbein	1
Ⓙ	Führung	1
Ⓚ	Schutzkappe	4
Ⓛ	Fuß	1

R7763 – Bodenmontierter Pfosten (Abb. 3)

Pos.	Bezeichnung	Anzahl
Ⓐ	Pfosten	1
Ⓑ	Befestigungsplatte	1
Ⓒ	Bügelschraube	2
Ⓓ	Mutter, DIN 934, M8	4
Ⓔ	Unterlegscheibe, DIN 125, \varnothing 8,4 x \varnothing 16	4
Ⓕ	Bodenplatte, vormontiert an Pfosten Ⓐ	1

R7765 – Toilettenpapierhalter (Abb. 4)

Pos.	Bezeichnung	Anzahl
Ⓐ	Rollenhalter	1
Ⓑ	Scharnierstück	1
Ⓒ	Schutzkappe	1
Ⓓ	Schraube, DIN 912, M5 x 25	1
Ⓔ	Mutter, DIN 934, M5	1
Ⓕ	Schutzkappe	2
Ⓖ	Abstandshalter \varnothing 8,2 x \varnothing 12 x 10	1
Ⓗ	Befestigung, \varnothing 8	1

R7766 – Armpolster (Abb. 5)

Pos.	Bezeichnung	Anzahl
Ⓐ	Armpolster, PUR	1
Ⓑ	Klebstoff	1

R7767 – Dekorative Abdeckung (Abb. 6)

Pos.	Bezeichnung	Anzahl
Ⓑ	Kunststoffabdeckung	1
Ⓒ	Schraube und Mutter	1
Ⓓ	Schutzkappe	2

Garantie

Wir gewähren für das Produkt eine Herstellergarantie gemäß unseren Allgemeinen Geschäftsbedingungen für das entsprechende Land. Gewährleistungsansprüche können ausschließlich über den Händler geltend gemacht werden, von dem das Produkt bezogen wurde.

Konformität

Qualität steht für unser Unternehmen an erster Stelle. Sämtliche Verfahren basieren auf der Norm ISO 13485.

Dieses Produkt trägt die CE-Kennzeichnung in Übereinstimmung mit der Richtlinie 93/42/EWG über Medizinprodukte, Klasse I.

Invacare setzt sich kontinuierlich dafür ein, die Umwelt durch seine Unternehmenstätigkeit sowohl direkt vor Ort als auch weltweit möglichst wenig zu beeinträchtigen. Wir verwenden ausschließlich REACH-konforme Materialien und Bauteile.

Wenden Sie sich für weitere Informationen bitte an Invacare in Ihrem Land (Anschriften finden Sie auf der Rückseite dieses Handbuchs).

Nutzungsdauer

Die zu erwartende Nutzungsdauer beträgt bei täglicher und bestimmungsgemäßer Verwendung fünf Jahre. Voraussetzung dafür sind die Einhaltung der Wartungs- und Sicherheitsvorschriften, die in dieser Gebrauchsanweisung angegeben sind. Die tatsächliche Nutzungsdauer kann abhängig von Häufigkeit und Intensität der Verwendung variieren.

Sicherheit**Sicherheitsinformationen****WARNUNG!
Sturzgefahr!**

- Defekte Produkte nicht verwenden.
- Nicht als Sportgerät verwenden.
- Nicht als Steighilfe verwenden.

Schilder und Symbole auf dem Produkt**Typenschild (Abb. 8)**

Ⓐ	Adresse des Herstellers
Ⓑ	Konformitätszeichen
Ⓒ	Chargennummer
Ⓓ	Maximales Benutzergewicht
Ⓔ	Gebrauchsanweisung lesen
Ⓕ	Herstellungsdatum
Ⓖ	Produktbezeichnung

Inbetriebnahme und Verwendung**Montage des Stützklappgriffs****WARNUNG!
Sturzgefahr!**

- Nur an Wänden mit ausreichender Tragfähigkeit anbringen.

Festlegen der Montagehöhe (Abb. 1)

1. Bei aufrecht stehendem Benutzer ohne Schuhe die Höhe des oberen Daumengelenks messen. Die Höhe entspricht dem höchsten Punkt Ⓐ der Haltestange (Mitte der Haltestange).

Anbringung der Haltestange (H335 / R7762) (Abb. 1)

1. Die 2°-Einstellplatte Ⓓ einsetzen.
2. Die Positionen der Löcher an der Wand markieren (2 darüber und 2 unten außen), dabei die vorher gemessene Höhe berücksichtigen.
3. Die 2°-Einstellplatte entfernen.
4. Die Wandhalterung Ⓒ für die Haltestange entsprechend positionieren.
5. Löcher bohren und 4 für die Wand geeignete Dübel einsetzen.
6. Die Wandhalterung mit geeigneten Schrauben und Unterlegscheiben an der Wand befestigen.
7. Den Schutz Ⓑ auf der Halterung einrasten.
8. Die 2°-Einstellplatte wieder von unten einsetzen.

Anpassen der Höhe

Die Haltestange wird mit einer 2°-Einstellplatte Ⓓ geliefert. Um die Höhe der Haltestange einzustellen, Option R7768 (3 Einstellplatten mit 0°, 2° und 4°) verwenden.

1. Die 2°-Einstellplatte entfernen.
2. Um die Höhe um 10 mm zu verringern, die 0°-Einstellplatte ⑤ einsetzen.
3. Um die Höhe um 10 mm zu vergrößern, die 4°-Einstellplatte ⑥ einsetzen.

Anbringen des Stützbeins (H345 / R7764) (Abb. 2)

1. Den Schutz von der Wandhalterung entfernen, falls montiert.
2. Die Endkappe ③, falls montiert, oder die Abdeckung des unteren Rohrs der Haltestange ④ entfernen.
3. Falls nicht befestigt, das Scharnierstück ⑧ durch Aufschieben auf das untere Rohr montieren. Ggf. einen Kunststoffhammer verwenden. Mit einer Schraube befestigen und mit zwei Schutzkappen abdecken.
4. Das vordere Ende der Führung ① in das Langloch des Stützbeins ① einsetzen. Mit einem Starlock-Haltering ⑨ sichern, dazu einen Kunststoffhammer verwenden.
5. Die linke untere Befestigungsschraube ⑥ von der Halterung ⑤ entfernen.
6. Die Führung ① auf der Außenseite der Haltestange positionieren, sodass das Ende mit dem Wandscharnier ⑦ in Richtung Stützwand oder Wandhalterung ⑤ zeigt.
7. Das Wandscharnier ⑦ mit der unteren linken Schraube ⑥ der Wandhalterung befestigen.
8. Das obere Ende des Stützbeins ① in das Scharnierstück ⑧ einsetzen. Mit der Schraube befestigen und zwei Schutzkappen ⑩ anbringen.
9. Den Schutz der Wandhalterung anbringen.
10. Den gesamten Aufbau auf Stabilität und ordnungsgemäße Funktion prüfen.

Einstellen der Höhe (Abb. 2)

1. Um die Höhe des Stützbeins zu verringern, den Fuß ④ gegen den Uhrzeigersinn in das Stützbein ① schrauben.
2. Um die Höhe des Stützbeins zu vergrößern, den Fuß im Uhrzeigersinn aus dem Stützbein schrauben.

 Die Höhe der Haltestange kann wie oben beschrieben zusätzlich mit den 0°-, 2°- und 4°-Einstellplatten eingestellt werden.

Montage des Pfostens (R7763) (Abb. 3)

 Diese bodenmontierte Option erlaubt die Befestigung einer Haltestange (R7762, R7770, R7772 oder R7773), wenn die Wand dazu ungeeignet ist.

1. Den Pfosten ① positionieren.
2. Die längere Seite der Bodenplatte ② muss sich unter der Haltestange ③ befinden.
3. Die Position der 4 Schrauben markieren.
4. Löcher bohren und 4 für den Boden geeignete Dübel einsetzen.
5. Die Bodenplatte mit geeigneten Schrauben am Boden befestigen.
6. Die Platte ② mit der abgerundeten Seite in Richtung Boden und die Haltestange ③ positionieren.
7. Die Platte ② und die Haltestange ③ mit den im Lieferumfang enthaltenen zwei Bügelschrauben ④, Unterlegscheiben ⑤ und Muttern ⑥ befestigen, aber noch nicht festziehen.
8. Bei aufrecht stehendem Benutzer ohne Schuhe die Höhe des oberen Daumengelenks messen. Dann die Haltestange auf diese Höhe verschieben.
9. Die Muttern ⑥ an den zwei Bügelschrauben ④ festziehen.
10. Den Schutz der Wandhalterung anbringen.
11. Überprüfen, dass der gesamte Aufbau stabil ist.

Montageoptionen

Die Basisversion R7762 / H335 kann mit folgenden Optionen ausgerüstet werden:

- Toilettenpapierhalter (R7765), der an die Haltestange montiert wird (Abb. 4).
- Weiches, komfortables Armpolster (R7766), das an das Ende der oberen Haltestange geklebt wird (Abb. 5).
- Dekorative Abdeckung (R7767) zum Verdecken des unteren Rohrs (Abb. 6).

Montage des Toilettenpapierhalters (R7765) (Abb.4)

1. Wird der Halter montiert, die Endkappe ① von der unteren Haltestange entfernen ①.
2. Die Schutzkappe ③ mit einem Schraubendreher vom Scharnierstück ⑧ entfernen.
3. Die Toilettenpapierrollen-Halterung ④ in das Scharnierstück ⑧ einsetzen.
4. Den Abstandshalter ⑤ positionieren und das Bauteil mit der Befestigung ⑥ arretieren.
5. Das Scharnierstück ⑧ durch Aufdrücken oder Festklopfen mit einem Kunststoffhammer an der unteren Haltestange ① befestigen und mit Schraube ② und Mutter ③ sichern. Auf beiden Seiten eine Schutzkappe ④ anbringen.
6. Überprüfen, dass der gesamte Aufbau stabil ist.

Montage der Armlehne (R7766) (Abb. 5)

1. Wird die Armlehne montiert, die schwarze Endkappe ④ vom oberen Rohr ③ der Haltestange entfernen.
2. Die zu klebenden Teile vor dem Auftragen des Klebers ⑤ mit Azeton reinigen.
3. Die ganze Tube Klebstoff auf die Innenseite des Armpolsters ④ auftragen und das Armpolster auf der Haltestange ③ positionieren. Der Länge nach ausrichten und sicherstellen, dass das Armpolster gerade nach oben zeigt.
4. Das Armpolster ca. 30 Sekunden lang andrücken.

 Die volle Klebekraft wird erst nach ca. 24 Stunden erreicht. Invacare ist nicht für Beschädigungen durch falsche Montage oder unsachgemäßen Gebrauch verantwortlich.

Montage der dekorativen Abdeckung (R7767) (Abb. 6)

1. Wird die Abdeckung montiert, die Endkappe, Position ⑤, von der unteren Haltestange ① entfernen.
2. Die Kunststoffabdeckung ② über die untere Haltestange anbringen. Ggf. einen Kunststoffhammer zum vollständigen Einsetzen der Abdeckung verwenden.
3. Die Schraube und die Mutter ③ eindrehen und festziehen.
4. Auf beiden Seiten eine Schutzkappe ④ anbringen.

Verwendung des Stützklappgriffs



WARNUNG!

Sturz- oder Ausrutschgefahr!

– Vor der Verwendung sicherstellen, dass der Stützklappgriff richtig befestigt ist und fest sitzt.

1. Den Stützklappgriff mit einer Hand greifen und die gewünschte Körperbewegung ausführen.

Hochklappen der Haltestange

1. Den Stützklappgriff aus der horizontalen Position in seine maximale vertikale Position hochklappen. Er rastet automatisch in dieser Position ein.

Herunterklappen der Haltestange

1. Den Stützklappgriff zum Ausrasten ca. 10 mm anheben und beim Absenken in die horizontale Position festhalten.

Instandhaltung

Wartung und regelmäßige Überprüfung

Für dieses Produkt ist keine Wartung erforderlich, wenn die oben aufgeführten Reinigungs- und Sicherheitshinweise beachtet werden.



WARNUNG!

- Reinigen Sie das Produkt vor der ersten Verwendung gründlich.
- Überprüfen Sie das Produkt vor jeder Verwendung auf Schäden und vergewissern Sie sich, dass es ordnungsgemäß zusammengesetzt ist.

Reinigung und Desinfektion



WICHTIG!

Alle verwendeten Reinigungs- und Desinfektionsmittel müssen wirksam und miteinander verträglich sein und das Material schützen, das damit gereinigt wird. Weitere Informationen zur Dekontamination in medizinischen Umgebungen finden Sie in den „Empfehlungen der Kommission für Krankenhaushygiene und Infektionsprävention“ auf der Internetseite des Robert Koch-Instituts www.rki.de.

- Von Hand reinigen.
- Keine Scheuermittel verwenden.
- Max. Reinigungstemperatur 65 °C für die Dauer von 3 Minuten.



Das Produkt kann mithilfe von handelsüblichen Mitteln gereinigt und desinfiziert werden.

1. Desinfizieren Sie das Produkt, indem Sie alle direkt zugänglichen Oberflächen mit einem Desinfektionsmittel abwischen.

Wiedereinsatz

Das Produkt ist für den wiederholten Gebrauch geeignet. Wie oft das Produkt eingesetzt werden kann, hängt von der Art der Verwendung ab. Reinigen und desinfizieren Sie das Produkt vor dem Wiedereinsatz gründlich.



WARNUNG!

Verletzungsrisiko

Verschlossene Befestigungselemente können sich unvermittelt lockern und Sie zum Stürzen bringen.

- Verwenden Sie zur Neupositionierung des Produkts stets neue Dübel und Schrauben.

Entsorgung

Entsorgung und Recycling benutzter Produkte und Verpackungen müssen gemäß den geltenden Vorschriften erfolgen.

Technische Daten (Abb. 7)

Produkt	R7762	R7772
Ⓐ	Æ 32 mm	
Ⓑ	420–920 mm ¹⁾	
Ⓒ	135 mm	
Ⓓ	135 mm	

Produkt	R7762	R7772
Ⓔ	500–1000 mm ¹⁾ / (H335/H345 = 700 mm)	
Ⓕ	220 mm	
Ⓖ	-	750–850 mm
Produktgewicht ¹⁾	3,0 kg (500 mm Länge) 4,0 kg (1000 mm Länge)	H335: 3,0 kg H345: 3,5 kg
Maximales Benutzergewicht	125 kg	
Farbe	Weiß	
Material ²⁾	Stahl, Kunststoff, PU (Armpolster)	

¹⁾ Je nach Haltegrifflänge des bestellten Produkts.

²⁾ Alle Produktbauteile sind korrosionsbeständig und enthalten kein Naturkautschuklatex.

fr

Généralités

Remarque importante :

Ce manuel DOIT être remis à l'utilisateur du produit. AVANT d'utiliser ce produit, lisez ce manuel et conservez-le pour pouvoir vous y reporter.

Le présent manuel d'utilisation contient des informations importantes sur l'utilisation du produit. Pour garantir une utilisation en toute sécurité du produit, lisez attentivement le manuel d'utilisation et respectez les informations de sécurité.

Si vous avez des problèmes de vue, vous pouvez consulter le manuel d'utilisation sous forme de fichier PDF sur le site internet et l'agrandir à l'écran selon vos besoins. Si vous ne pouvez pas agrandir suffisamment le texte et les images, veuillez contacter le distributeur Invacare de votre pays. Les adresses sont indiquées au dos du présent manuel. Le cas échéant, nous vous fournirons un fichier PDF haute résolution du manuel d'utilisation.

Utilisation prévue

Les barres d'appui relevables sont conçues pour servir d'appui pour s'asseoir, s'installer sur les toilettes ou se relever. Toute autre utilisation est interdite. Elles ne sont pas conçues pour supporter intégralement le poids de l'utilisateur.

Contenu



Certains produits, modèles ou accessoires peuvent ne pas être disponibles dans tous les pays.

Vue d'ensemble — Produits complets	
H335	Barre d'appui relevable (700 mm)
R7762	Barre d'appui relevable (500 – 1000 mm)
R7765	Barre d'appui relevable avec support papier toilette (500 – 1000 mm)
R7770	Barre d'appui relevable avec manchette d'accoudoir et support papier toilette (500 – 1000 mm)
H345	Barre d'appui relevable avec pied de support (700 mm)
R7772	Poignée d'appui pliante avec pied de support (600 – 1000 mm)
R7773	Barre d'appui relevable avec pied de support et support papier toilette (600 – 1000 mm)

R7780	Barre d'appui relevable avec pied, manchette d'accouoir et support papier toilette (600 – 1000 mm)
Vue d'ensemble – Accessoires	
R7763	Console au plancher
R7764	Pied de support
R7765–W	Support papier toilette
R7766	Manchette d'accouoir
R7767	Cache esthétique
R7768	Jeu de plaques de réglage de la hauteur (0°, 2°, 4°)
R7769	Pied de support avec porte-papier hygiénique

Les composants suivants sont fournis à la livraison en fonction des accessoires commandés pour la combinaison de produits :

H335/R7762 – Barre d'appui relevable (Fig. 1)

Pos	Désignation	Quantité
Ⓐ	Barre d'appui	1
Ⓑ	Protection	1
Ⓒ	Plaque de fixation murale (pré-montée sur le support)	1
Ⓓ	Cale de réglage 2°	1
Ⓔ	Cale de réglage 0°	en option (incluse dans R7768)
Ⓕ	Cale de réglage 4°	en option (incluse dans R7768)

H345/R7764 – Pied de support (Fig. 2)

Pos.	Désignation	Quantité
Ⓐ	Jeu de vis et écrou	2
Ⓑ	Charnière	1
Ⓒ	Embout protecteur	1
Ⓓ	Barre d'appui	1
Ⓔ	Plaque de fixation murale	1
Ⓕ	Charnière murale	1
Ⓖ	Vis de fixation	1
Ⓗ	Bague de retenue Starlock	1
Ⓘ	Pied de support	1
Ⓝ	Guide	1
Ⓚ	Embout protecteur	4
Ⓛ	Pied	1

R7763 – Console de fixation au sol (Fig. 3)

Pos.	Désignation	Quantité
Ⓐ	Montant	1
Ⓑ	Plaque de fixation	1
Ⓒ	Étrier	2
Ⓓ	Écrou, DIN 934, M8	4

Pos.	Désignation	Quantité
Ⓔ	Rondelle, DIN 125, Ø 8,4 x Ø 16	4
Ⓕ	Plaque, pré-montée sur montant Ⓐ	1

R7765 – Support papier toilette (Fig. 4)

Pos.	Désignation	Quantité
Ⓐ	Porte-rouleau	1
Ⓑ	Charnière	1
Ⓒ	Embout protecteur	1
Ⓓ	Vis, DIN 912, M5 x 25	1
Ⓔ	Écrou, DIN 934, M5	1
Ⓕ	Embout protecteur	2
Ⓖ	Entretoise Ø 8,2 x Ø 12 x 10	1
Ⓗ	Fixation, Ø 8	1

R7766 – Manchette d'accouoir (Fig. 5)

Pos.	Désignation	Quantité
Ⓐ	Manchette d'accouoir, PUR	1
Ⓑ	Colle	1

R7767 – Cache esthétique (Fig. 6)

Pos.	Désignation	Quantité
Ⓑ	Cache plastique	1
Ⓒ	Vis et écrou	1
Ⓓ	Embout protecteur	2

Garantie

Nous fournissons une garantie fabricant pour le produit, conformément à nos conditions générales de vente en vigueur dans les différents pays. Les réclamations au titre de la garantie ne peuvent être adressées qu'au fournisseur auprès duquel l'appareil a été obtenu.

Conformité

La qualité revêt une importance capitale pour notre société ; tous les procédés sont basés sur la norme ISO 13485.

Le présent produit porte le marquage CE, en conformité avec la Directive relative aux dispositifs médicaux 93/42/CEE Classe 1.

Invacare s'efforce sans relâche de réduire au minimum l'impact de l'entreprise sur l'environnement, à l'échelle locale et à l'échelle mondiale. Nous n'utilisons que des matériaux et composants conformes au règlement REACH.

Pour obtenir de plus amples informations, veuillez contacter Invacare dans votre pays (adresses figurant au dos du présent manuel).

Durée de vie

La durée de vie attendue de ce produit est de cinq ans lorsqu'il est utilisé quotidiennement selon l'usage prévu et dans le respect des consignes de sécurité stipulées dans le présent manuel. La durée de vie effective peut varier en fonction de la fréquence et de l'intensité de l'utilisation.

Sécurité

Informations de sécurité



AVERTISSEMENT ! Risque de chute !

- N'utilisez pas le produit s'il est défectueux.
- Ne l'utilisez pas comme équipement sportif.
- Ne l'utilisez pas comme escabeau.

Étiquettes et symboles figurant sur le produit

Autocollant d'identification (Fig. 8)

Ⓐ	Adresse du fabricant
Ⓑ	Marque de conformité
Ⓒ	Numéro de lot
Ⓓ	Poids maximal de l'utilisateur
Ⓔ	Consultez le manuel d'utilisation
Ⓕ	Date de fabrication
Ⓖ	Désignation du produit

Montage et utilisation

Installation de la barre d'appui relevable



AVERTISSEMENT ! Risque de chute !

- Ce produit doit uniquement être fixé sur des murs ayant une capacité de support suffisante.

Définition de la hauteur d'installation (Fig. 1)

1. L'utilisateur se tenant debout, sans chaussures, mesurez la hauteur de l'articulation supérieure du pouce. Cette hauteur correspond au point le plus haut Ⓐ de la barre d'appui (milieu de la barre d'appui).

Installation de la barre d'appui (H335/R7762) (Fig. 1)

1. Insérez la cale de réglage 2° Ⓓ.
2. Marquez l'emplacement des trous sur le mur (2 au-dessus et 2 au-dessous vers l'extérieur) en tenant compte de la hauteur précédemment mesurée.
3. Retirez la cale de réglage 2°.
4. Positionnez la plaque de fixation murale Ⓒ de la barre d'appui en conséquence.
5. Percez et insérez 4 chevilles adaptées au type du mur.
6. Fixez la plaque au mur en utilisant des vis et rondelles appropriées.
7. Enfichez la protection Ⓑ sur la plaque.
8. Insérez à nouveau la cale de réglage 2° par le dessous.

Réglage de la hauteur



La barre d'appui est fournie avec une cale de réglage de 2° Ⓓ. Pour régler la hauteur de la barre d'appui, utilisez l'option R7768 (3 cales de réglage de 0°, 2° et 4°).

1. Retirez la cale de réglage 2°.
2. Pour baisser de 10 mm, insérez la cale de réglage de 0° Ⓔ.
3. Pour lever de 10 mm, insérez la cale de réglage de 4° Ⓕ.

Installation du pied de support (H345/R7764) (Fig. 2)

1. Retirez la protection de la plaque, le cas échéant.
2. Le cas échéant, retirez l'embout de protection Ⓒ ou le cache du tube inférieur de la barre d'appui Ⓓ.

3. Si elle n'est pas présente, installez la charnière Ⓑ en la faisant glisser sur le tube inférieur. Si nécessaire, utilisez un maillet en plastique. Fixez avec une vis et couvrez avec deux embouts protecteurs.
4. Installez l'extrémité avant du guide Ⓙ dans le trou allongé du pied de support Ⓚ en utilisant un maillet en plastique et une bague de retenue Starlock Ⓜ.
5. Retirez la vis de fixation inférieure gauche Ⓖ de la plaque Ⓔ.
6. Positionnez le guide Ⓙ à l'extérieur de la barre d'appui, l'extrémité avec la charnière murale Ⓝ orientée en direction du mur de support ou de la plaque Ⓔ.
7. Fixez la charnière murale Ⓝ avec la vis de fixation inférieure gauche Ⓖ de la plaque.
8. Insérez l'extrémité supérieure du pied de support Ⓐ dans la charnière Ⓑ. Serrez-la avec la vis et posez les deux embouts protecteurs Ⓚ.
9. Installez la protection de la plaque.
10. Vérifiez que l'ensemble est convenablement fixé et fonctionne correctement.

Réglage de la hauteur (Fig. 2)

1. Pour diminuer la hauteur du pied de support, tournez le pied Ⓛ dans le sens inverse des aiguilles d'une montre à l'intérieur du pied de support Ⓚ.
2. Pour augmenter la hauteur du pied de support, tournez le pied dans le sens des aiguilles d'une montre à l'extérieur du pied de support.



Il est également possible de régler la hauteur de la barre d'appui à l'aide des cales de réglage 0°, 2° et 4° en procédant comme indiqué ci-dessus.

Installation de la console (R7763) (Fig. 3)



Cette option, lorsqu'elle est scellée au sol, permet de fixer une barre d'appui (R7762, R7770, R7772 ou R7773) lorsque le mur n'est pas adapté.

1. Positionnez le montant Ⓐ.
2. La partie la plus longue de la plaque Ⓝ qui repose sur le sol doit se trouver sous la barre d'appui Ⓖ.
3. Marquez l'emplacement des 4 vis.
4. Percez et insérez 4 chevilles adaptées au type du sol.
5. Fixez la plaque au plancher en utilisant des vis appropriées.
6. Positionnez la plaque Ⓑ avec la section arrondie en direction de la partie inférieure de la barre d'appui Ⓖ.
7. Fixez la plaque Ⓑ et la barre d'appui Ⓖ avec les deux étriers Ⓒ, les rondelles Ⓔ et les écrous Ⓓ fournis, mais sans les serrer.
8. L'utilisateur se tenant debout, sans chaussures, mesurez la hauteur de l'articulation supérieure du pouce de l'utilisateur et placez la barre d'appui à cette hauteur.
9. Serrez les écrous Ⓓ sur les deux étriers Ⓒ.
10. Installez la protection de la plaque.
11. Vérifiez que l'ensemble est solidement fixé.

Installation d'options

La version R7762/H335 de base peut être équipée des options suivantes :

- Un support papier toilette (R7765) monté sur la barre d'appui (Fig. 4).
- Une manchette d'accoudoir souple et confortable (R7766) collée à l'extrémité de la barre d'appui supérieure (Fig. 5).
- Un cache esthétique (R7767) conçu pour masquer le tube inférieur (Fig. 6).

Installation du support papier toilette (R7765) (Fig. 4)

1. Le cas échéant, retirez l'embout de protection ① de la barre d'appui inférieure ①.
2. Retirez l'embout protecteur ③ de la charnière ② à l'aide d'un tournevis
3. Insérez le support de rouleau de papier toilette ④ dans la charnière ②.
4. Positionnez l'entretoise ⑤ et bloquez l'ensemble au moyen de la fixation ⑥.
5. Fixez la charnière ② en appuyant ou en tapotant avec un maillet en plastique sur la barre d'appui inférieure ① et serrez avec la vis ⑦ et l'écrou ⑧. Posez un embout protecteur ⑨ de chaque côté.
6. Vérifiez que l'ensemble est solidement fixé.

Installation de la manchette d'accoudoir (R7766) (Fig. 5)

1. Le cas échéant, retirez l'embout de protection noir ⑩ du tube supérieur de la barre d'appui ③.
2. Nettoyez les pièces à coller à l'acétone avant d'appliquer la colle ⑪.
3. Appliquez le tube de colle entier sur la face interne de la manchette d'accoudoir ⑫ et positionnez-la sur la barre d'appui ③ en l'alignant dans le sens de la longueur. Vérifiez que la manchette d'accoudoir pointe vers le haut.
4. Appuyez dessus pendant 30 secondes environ.

 L'adhésion complète n'est obtenue qu'après environ 24 heures. Invacare décline toute responsabilité en cas de dommages causés par une fixation incorrecte ou une utilisation inappropriée.

Installation du cache esthétique (R7767) (Fig. 6)

1. Le cas échéant, retirez l'embout de protection ⑬ de la barre d'appui inférieure ④.
2. Fixez le cache en plastique ⑭ au-dessus de la barre d'appui inférieure. Si nécessaire, utilisez un maillet en plastique pour insérer complètement le cache.
3. Insérez la vis et l'écrou ⑮ et serrez.
4. Posez un embout protecteur ⑯ de chaque côté.

Utilisation de la barre d'appui relevable



AVERTISSEMENT !

Risque de chute ou de glissade !

- Avant chaque utilisation, vérifiez que la barre d'appui relevable est bien fixée en position.

1. Tenez la barre d'appui relevable d'une main tout en effectuant le mouvement voulu avec le corps.

Élévation de la barre d'appui relevable

1. En partant de la position horizontale, soulevez la barre d'appui relevable jusqu'à la position verticale maximale. Elle se verrouille automatiquement dans cette position.

Abaissement de la barre d'appui relevable

1. Soulevez la barre d'appui relevable de 10 mm environ pour la déverrouiller et maintenez-la tout en la laissant redescendre en position horizontale.

Maintenance

Maintenance et inspection périodique

Aucune maintenance du produit n'est nécessaire si les consignes de sécurité et de nettoyage indiquées ci-dessus sont respectées.



AVERTISSEMENT !

- Avant la première utilisation, nettoyez soigneusement le produit.
- Avant chaque utilisation, assurez-vous que le produit n'est pas endommagé et qu'il est correctement assemblé.

Nettoyage et désinfection



IMPORTANT !

Tous les désinfectants et agents de nettoyage utilisés doivent être efficaces, compatibles entre eux et doivent protéger les surfaces qu'ils sont censés nettoyer. Pour de plus amples informations sur la décontamination dans des environnements médicaux, veuillez vous reporter aux directives du « National Institute for Clinical Excellence » relatives à la prévention des infections www.nice.org.uk/CG139 et à votre réglementation locale de prévention des infections.

- Nettoyez le produit à la main.
- Procédez au nettoyage sans produits abrasifs.
- Température de nettoyage maximale : 65 °C pendant 3 minutes.



Ce produit peut être nettoyé et désinfecté au moyen de produits disponibles dans le commerce.

1. Pour désinfecter le produit, essuyez toutes les surfaces généralement accessibles avec un désinfectant.

Réutilisation

Ce produit peut être réutilisé. Le nombre d'utilisations dépend de la fréquence et de la manière dont le produit est utilisé. Avant la réutilisation, nettoyez et désinfectez soigneusement le produit.



AVERTISSEMENT !

Risque de blessure

Des éléments de fixation usés peuvent se détacher soudainement et faire tomber l'utilisateur.

- Lors du repositionnement du produit, utilisez toujours des chevilles et des boulons neufs.

Mise au rebut

La mise au rebut et le recyclage des appareils usagés et de l'emballage doivent être conformes à la législation en vigueur.

Caractéristiques techniques (Fig. 7)

Produit	R7762	R7772
①	Æ 32 mm	
②	420 – 920 mm ¹⁾	
③	135 mm	
④	135 mm	
⑤	500 – 1000 mm ¹⁾ / (H335/H345 = 700 mm)	
⑥	220 mm	
⑦	-	750 – 850 mm
Poids du produit ¹⁾	3,0 kg (500 mm de long) 4,0 kg (1000 mm de long)	H335 : 3,0 kg H345 : 3,5 kg
Poids maximal de l'utilisateur	125 kg	

Prodotto	R7762	R7772
Couleur	Blanc	
Matériau ²⁾	Acier, Plastic, PU (option manchette d'accouoir)	

¹⁾ Dépend de la longueur de la barre d'appui du produit commandé.

²⁾ Tous les composants du produit sont résistants à la corrosion et exempts de latex de caoutchouc naturel.

it

Generale

Nota importante:

Il presente manuale DEVE essere consegnato all'utilizzatore del prodotto. PRIMA di utilizzare il prodotto, leggere attentamente il presente manuale e conservarlo per poterlo consultare in futuro.

Il presente manuale d'uso contiene informazioni importanti sull'utilizzo del prodotto. Al fine di garantire la sicurezza di utilizzo del prodotto, leggere attentamente il manuale d'uso e seguire le istruzioni sulla sicurezza.

In caso di problemi di vista, è possibile visualizzare il manuale d'uso come file PDF su Internet e ingrandirlo sullo schermo secondo necessità. Se non si riescono a ingrandire a sufficienza i testi e la grafica, contattare il distributore Invacare nazionale. Per gli indirizzi, vedere il retro di questo manuale. Se necessario, provvederemo alla fornitura di un file PDF ad alta risoluzione del manuale d'uso.

Uso previsto

I maniglioni di supporto pieghevoli sono progettati per essere un ausilio di supporto quando ci si siede, quando si è seduti e quando ci si alza dal WC. Qualsiasi altro uso è vietato. Esse non sono progettati per reggere l'intero peso corporeo dell'utilizzatore.

Contenuto della fornitura

 Non tutti i prodotti, modelli o accessori potrebbero essere disponibili in tutti i paesi.

Panoramica — Prodotti completi	
H335	Maniglione di supporto pieghevole (700 mm)
R7762	Maniglione di supporto pieghevole (500 – 1000 mm)
R7765	Maniglione di supporto pieghevole con portarotolo (500 – 1.000 mm)
R7770	Maniglione di supporto pieghevole con imbottitura del bracciolo e portarotolo (500 – 1.000 mm)
H345	Maniglione di supporto pieghevole con gamba di supporto (700 mm)
R7772	Maniglione di supporto pieghevole con gamba di supporto (600 – 1.000 mm)
R7773	Maniglione di supporto pieghevole con gamba di supporto e portarotolo (600 – 1.000 mm)
R7780	Maniglione di supporto pieghevole con gamba di supporto, imbottitura del bracciolo e portarotolo (600 – 1.000 mm)
Panoramica — Accessori	
R7763	Console montata a pavimento

R7764	Gamba di supporto
R7765–W	Portarotolo
R7766	Imbottitura del bracciolo
R7767	Cover
R7768	Set piastra di regolazione dell'altezza (0°, 2° e 4°)
R7769	Gamba di supporto con portarotolo

Gli elementi seguenti sono inclusi nella fornitura a seconda della combinazione di prodotti accessori ordinati:

H335 / R7762 – Barra di supporto per WC (Fig. 1)

Pos	Designazione	Quantità
Ⓐ	Barra di supporto	1
Ⓑ	Mascherina	1
Ⓒ	Presa di attacco a parete (pre-installata alla staffa)	1
Ⓓ	Piastra di regolazione di 2°	1
Ⓔ	Piastra di regolazione di 0°	opzionale (inclusa nell'R7768)
Ⓕ	Piastra di regolazione di 4°	opzionale (inclusa nell'R7768)

H345 / R7764 – Gamba di supporto (Fig. 2)

Pos.	Designazione	Quantità
Ⓐ	Set di vite e dado	2
Ⓑ	Pezzo a cerniera	1
Ⓒ	Cappuccio terminale	1
Ⓓ	Barra di supporto	1
Ⓔ	Presa	1
Ⓕ	Cerniera a parete	1
Ⓖ	Vite di fissaggio	1
Ⓗ	Anello di tenuta a stella	1
Ⓘ	Gamba di supporto	1
Ⓙ	Guida	1
Ⓚ	Cappuccio protettivo	4
Ⓛ	Piede	1

R7763 – Console montata a pavimento (Fig. 3)

Pos.	Designazione	Quantità
Ⓐ	Montante	1
Ⓑ	Piastra di attacco	1
Ⓒ	Fermo	2
Ⓓ	Dado, DIN 934, M8	4
Ⓔ	Rondella, DIN 125, Ø 8,4 x Ø 16	4
Ⓕ	Piastra, pre-installata al montante Ⓐ	1

R7765 – Staffa per WC con portarotolo (Fig. 4)

Pos.	Designazione	Quantità
Ⓐ	Portarotolo	1
Ⓑ	Pezzo a cerniera	1
Ⓒ	Cappuccio protettivo	1
Ⓓ	Vite, DIN 912, M5 x 25	1
Ⓔ	Dado, DIN 934, M5	1
Ⓕ	Cappuccio protettivo	2
Ⓖ	Distanziale Ø 8,2 x Ø 12 x 10	1
Ⓗ	Dispositivo di fissaggio, Ø 8	1

R7766 – Imbottitura del bracciolo (Fig. 5)

Pos.	Designazione	Quantità
Ⓐ	Imbottitura del bracciolo, PUR	1
Ⓑ	Colla	1

R7767 – Cover (Fig. 6)

Pos.	Designazione	Quantità
Ⓑ	Coperchio di plastica	1
Ⓒ	Vite e dado	1
Ⓓ	Cappuccio protettivo	2

Garanzia

Sul prodotto offriamo una garanzia del produttore in conformità ai Termini e condizioni generali di vendita applicabili nei rispettivi paesi. La garanzia può essere fatta valere solo attraverso il fornitore presso il quale è stato acquistato il prodotto.

Conformità

La qualità è di fondamentale importanza per la nostra azienda e tutti i processi sono basati sulla norma ISO 13485.

Il prodotto è dotato di marchio CE, in conformità alla Direttiva 93/42/CEE concernente i dispositivi medici della classe 1.

Invacare lavora costantemente per garantire che l'impatto ambientale dell'azienda a livello locale e globale sia ridotto al minimo. Garantiamo l'impiego di materiali e componenti esclusivamente conformi alla direttiva REACH.

Per ulteriori informazioni si prega di contattare la sede nazionale Invacare di riferimento (gli indirizzi sono riportati sul retro del presente manuale).

Durata

La durata prevista per questo prodotto è di cinque anni, a condizione che sia utilizzato quotidianamente e in conformità alle istruzioni di sicurezza e per l'uso previsto, indicate nel presente manuale. La durata effettiva può variare a seconda della frequenza e dell'intensità d'uso.

Sicurezza

Informazioni per la sicurezza



ATTENZIONE! Pericolo di caduta!

- Non utilizzare se difettoso.
- Non utilizzare come attrezzatura sportiva.
- Non utilizzare come ausilio per arrampicarsi.

Etichette e simboli sul prodotto

Etichetta modello (Fig. 8)

Ⓐ	Indirizzo del produttore
Ⓑ	Contrassegno di conformità
Ⓒ	Numero di lotto
Ⓓ	Peso max. utilizzatore
Ⓔ	Leggere il manuale d'uso
Ⓕ	Data di produzione
Ⓖ	Denominazione del prodotto

Configurazione e utilizzo

Installazione del maniglione di supporto pieghevole



ATTENZIONE!

Pericolo di caduta!

- Montare solo su pareti che abbiano una capacità di carico sufficiente.

Definizione dell'altezza di installazione (Fig. 1)

1. Con l'utilizzatore in piedi e scalzo, misurare l'altezza all'articolazione superiore del pollice. Quest'altezza corrisponde al punto più alto Ⓐ della barra di supporto (centro della barra di supporto).

Installazione della barra di supporto (H335 / R7762) (Fig. 1)

1. Inserire la piastra di regolazione di 2° Ⓓ.
2. Contrassegnare il punto in cui occorre praticare i fori sulla parete (2 sopra e 2 sotto esternamente) tenendo in considerazione l'altezza appena misurata.
3. Rimuovere la piastra di regolazione di 2°.
4. Posizionare di conseguenza la presa di attacco a parete Ⓒ della barra di supporto.
5. Praticare i fori e inserire 4 tasselli adatti al tipo di muro.
6. Fissare la presa alla parete mediante viti e rondelle idonee.
7. Infilare la mascherina Ⓑ sulla presa.
8. Inserire la piastra di regolazione di 2° nuovamente dal basso.

Regolazione dell'altezza



La barra di supporto è fornita con una piastra di regolazione di 2° Ⓓ. Per regolare l'altezza della barra di supporto, utilizzare l'opzione R7768 (3 piastre di regolazione di 0°, 2° e 4°).

1. Rimuovere la piastra di regolazione di 2°.
2. Per abbassare di 10 mm, inserire la piastra di regolazione di 0° Ⓔ.
3. Per alzare di 10 mm, inserire la piastra di regolazione di 4° Ⓕ.

Installazione della gamba di supporto (H345 / R7764) (Fig. 2)

1. Rimuovere la mascherina della presa, se calzata.
2. Rimuovere il cappuccio terminale Ⓒ, se presente, oppure il coperchio presente sul tubo inferiore della barra di supporto Ⓓ.
3. Se non presente, installare il pezzo a cerniera Ⓑ facendolo scorrere sul tubo inferiore. Se necessario, usare un martello di plastica. Fissare con una vite e coprire con due cappucci protettivi.
4. Installare l'estremità anteriore della guida Ⓘ sul foro oblungo nella gamba di supporto Ⓛ servendosi di un martello di plastica e di un anello di tenuta a stella Ⓜ.

5. Rimuovere la vite di fissaggio di sinistra inferiore ⑥ dalla presa ⑤.
6. Posizionare la guida ① sul lato esterno della barra di supporto, con l'estremità con la cerniera a parete ⑦ rivolta verso la parete di supporto o la presa ⑤.
7. Fissare la cerniera a parete ⑦ con una vite di fissaggio di sinistra inferiore ⑥ della presa.
8. Inserire l'estremità superiore della gamba di supporto ① nel pezzo a cerniera ⑧. Fissarla con la vite e posizionare due cappucci protettivi ④.
9. Installare la mascherina della presa.
10. Assicurarsi che l'intero dispositivo sia bene saldo e che funzioni correttamente.

Regolazione dell'altezza (Fig. 2)

1. Per diminuire l'altezza della gamba di supporto, ruotare il piede ① in senso antiorario avvitandolo nella gamba di supporto ①.
2. Per aumentare l'altezza della gamba di supporto, ruotare il piede in senso orario svitandolo dalla gamba di supporto.

 L'altezza della barra di supporto può essere ulteriormente regolata con le piastre di regolazione di 0°, 2° e 4° come descritto sopra.

Installazione della console (R7763) (Fig. 3)

 Se fissata saldamente al suolo e se la parete è adatta a tal fine, questa opzione permette di posizionare una barra di supporto (R7762, R7770, R7772 o R7773).

1. Posizionare il montante ①.
2. La piastra ② appoggiata sul pavimento deve avere il suo lato più lungo posizionato sotto la barra di supporto ③.
3. Contrassegnare i punti in cui vanno le 4 viti.
4. Praticare i fori e inserire 4 tasselli adatti al tipo di pavimento.
5. Fissare la piastra al pavimento mediante viti idonee.
6. Posizionare la piastra ② con la parte arrotondata rivolta verso il basso e la barra di supporto ③.
7. Fissare la piastra ② e la barra di supporto ③ con i due fermi ④, le rondelle ⑤ e i dadi ⑥ forniti, senza serrarle troppo.
8. Con l'utilizzatore in piedi e scalzo, misurare l'altezza all'articolazione superiore del pollice dell'utilizzatore e portare la barra di supporto alla sua altezza.
9. Stringere i dadi ⑥ sui due fermi ④.
10. Installare la mascherina della presa.
11. Assicurarsi che l'intero dispositivo sia bene saldo.

Opzioni di installazione

La versione base R7762 / H335 può essere installata con le opzioni seguenti:

- Un portarotolo (R7765) montato sulla barra di supporto (Fig. 4).
- Una comoda e morbida imbottitura del bracciolo (R7766) incollata all'estremità della barra di supporto superiore (Fig. 5).
- Una cover (R7767) ideata per nascondere il tubo inferiore (Fig. 6).

Installazione del portarotolo (R7765) (Fig. 4)

1. Se presente, rimuovere il cappuccio terminale ① dalla barra di supporto inferiore ①.
2. Rimuovere il cappuccio protettivo ② dal pezzo a cerniera ③ servendosi di un cacciavite.
3. Inserire il portarotolo ④ nel pezzo a cerniera ③.
4. Posizionare il distanziale ⑤ e bloccare l'intero dispositivo in posizione con il dispositivo di fissaggio ⑥.

5. Fissare il pezzo a cerniera ③ premendolo o picchiandolo con un martello di plastica sulla barra di supporto inferiore ① e bloccarlo con la vite ⑦ e il dado ⑧. Fissare il cappuccio protettivo ② su ciascun lato.
6. Assicurarsi che l'intero dispositivo sia bene saldo.

Installazione dell'imbottitura del bracciolo (R7766) (Fig. 5)

1. Se presente, rimuovere il cappuccio terminale nero ② dal tubo superiore ③ della barra di supporto.
2. Prima di applicare la colla ④, pulire le parti da incollare con dell'acetone.
3. Applicare l'intero tubetto di colla sulla superficie interna dell'imbottitura del bracciolo ⑤ e posizionarla sulla barra di supporto ③ allineata in lunghezza, assicurandosi che l'imbottitura del bracciolo punti dritto verso l'alto.
4. Premere il tutto per circa 30 secondi.

 Si ottiene la completa aderenza solo dopo circa 24 ore. Invacare non è responsabile di eventuali danni causati dal fissaggio o dall'utilizzo inappropriati.

Installazione della cover (R7767) (Fig. 6)

1. Se presente, rimuovere il cappuccio terminale, posizione ②, dalla barra di supporto inferiore ①.
2. Fissare il coperchio di plastica ③ sulla barra di supporto inferiore. Se necessario, utilizzare un martello di plastica per inserire completamente la cover.
3. Inserire la vite e il dado ④, quindi serrarli.
4. Fissare il cappuccio protettivo ⑤ su ciascun lato.

Utilizzo del maniglione di supporto pieghevole



ATTENZIONE!

Pericolo di caduta o di scivolamento!

– Prima di ogni utilizzo, controllare che il maniglione di supporto pieghevole sia ben salda in posizione.

1. Impugnare il maniglione di supporto pieghevole con una mano e compiere il movimento corporeo desiderato.

Innalzamento della barra di supporto

1. Innalzare il maniglione di supporto pieghevole dalla posizione orizzontale alla sua posizione verticale massima. Si blocca automaticamente in questa posizione.

Abbassamento della barra di supporto

1. Alzare il maniglione di supporto pieghevole di circa 10 mm per sbloccarla e impugnarla mentre scende nella posizione orizzontale.

Manutenzione

Manutenzione e controllo periodico

Il prodotto non richiede manutenzione, a condizione che siano rispettate le istruzioni di pulizia e di sicurezza descritte in precedenza.



ATTENZIONE!

– Prima del primo utilizzo, pulire accuratamente il prodotto.
– Prima di ogni utilizzo, controllare che il prodotto non sia danneggiato e assicurarsi che sia ben assemblato.

Pulizia e disinfezione



IMPORTANTE!

Tutti i prodotti detergenti e disinfettanti utilizzati devono essere efficaci, compatibili tra loro e devono proteggere i materiali su cui vengono utilizzati durante la pulizia. Per ulteriori informazioni sulla decontaminazione in ambienti sanitari, si prega di fare riferimento alle linee guida in materia di controllo delle infezioni fornite dall'istituto inglese "National Institute for Clinical Excellence" (disponibili sul sito www.nice.org.uk/CG139) e ai protocolli locali di controllo delle infezioni.

- Pulire a mano.
- Pulire senza detergenti abrasivi.
- Temperatura massima di pulizia 65 °C per massimo 3 minuti.



Il prodotto può essere pulito e disinfettato con prodotti disponibili in commercio.

1. Disinfettare il prodotto strofinando tutte le superfici generalmente accessibili con un disinfettante.

Riutilizzo

Il prodotto può essere utilizzato più volte. Il numero di volte dipende dalla frequenza e dal modo in cui viene utilizzato il prodotto. Prima del riutilizzo, pulire e disinfettare accuratamente il prodotto.



ATTENZIONE!

Pericolo di lesioni

Gli elementi di fissaggio usurati possono allentarsi e far cadere l'utilizzatore.

- In caso di riposizionamento del prodotto, utilizzare sempre bulloni e tasselli da parete nuovi.

Smaltimento

Lo smaltimento e il riciclaggio dei dispositivi e degli imballaggi usati devono essere conformi alle normative di legge in vigore.

Dati tecnici (Fig. 7)

Prodotto	R7762	R7772
Ⓐ	Æ 32 mm	
Ⓑ	420 – 920 mm ¹⁾	
Ⓒ	135 mm	
Ⓓ	135 mm	
Ⓔ	500 – 1000 mm ¹⁾ / (H335/H345 = 700 mm)	
Ⓕ	220 mm	
Ⓖ	-	750 - 850 mm
Peso prodotto ¹⁾	3,0 kg (500 mm lunghezza) 4,0 kg (1.000 mm lunghezza)	H335: 3,0 kg H345: 3,5 kg
Peso max. utilizzatore	125 kg	
Colore	Bianco	
Materiale ²⁾	Acciaio, Plastica, PU (opzione imbottitura del bracciolo)	

¹⁾ A seconda della lunghezza del maniglione di supporto del prodotto ordinato.

²⁾ Tutti i componenti del prodotto sono resistenti alla corrosione e non contengono lattice di gomma naturale.

Generalidades

Nota importante:

Este manual DEBE proporcionarse al usuario del producto. ANTES de utilizar este producto, lea este manual y consérvelo para futuras consultas.

Este manual del usuario contiene información importante sobre el producto. Para garantizar la seguridad cuando utilice el producto, lea detenidamente el manual del usuario y tenga en cuenta la información sobre seguridad.

Si tiene problemas de vista, puede consultar el manual del usuario en formato PDF, que se encuentra en Internet, y aumentar su tamaño en pantalla tanto como sea necesario. Si no puede aumentar lo suficiente el tamaño del texto y de los gráficos, póngase en contacto con el distribuidor de Invacare® de su país. Las direcciones se encuentran en la última página de este manual. En caso de ser necesario, le proporcionaremos un fichero PDF de alta resolución con el manual del usuario.

Uso previsto

Las barras de apoyo abatibles están diseñadas como apoyo al sentarse, estar sentado y levantarse del inodoro. Se prohíbe cualquier otro uso. No están diseñadas para aguantar el peso corporal total del usuario.

Contenido de la entrega



Es posible que todos los productos, modelos o accesorios no estén disponibles en todos los países.

Información general sobre los componentes del producto	
H335	Barra de apoyo abatible (700 mm)
R7762	Barra de apoyo abatible (500 mm-1000 mm)
R7765	Barra de apoyo abatible con soporte para papel (500 mm-1000 mm)
R7770	Barra de apoyo abatible con acolchado y soporte para papel (500 mm-1000 mm)
H345	Barra de apoyo abatible con pie (700 mm)
R7772	Barra de apoyo abatible con pie (600 mm-1000 mm)
R7773	Barra de apoyo abatible con pie y soporte para papel (600 mm-1000 mm)
R7780	Barra de apoyo abatible con pie, acolchado y soporte para papel (600 mm-1000 mm)
Información general sobre los accesorios	
R7763	Kit de fijación
R7764	Pie de soporte
R7765-W	Soporte para papel higiénico
R7766	Acolchados
R7767	Cubierta estética
R7768	Juego de placas de ajuste de la altura (de 0°, 2° y 4°)
R7769	Pie con soporte para papel higiénico

Los elementos siguientes se incluyen con la entrega en función de la combinación de productos solicitada del accesorio correspondiente:

H335/R7762: Barra de apoyo abatible (Fig. 1)

Pos.	Designación	Cantidad
Ⓐ	Barra de soporte	1
Ⓑ	Protector	1
Ⓒ	Receptáculo para pared (ya montado en el soporte)	1
Ⓓ	Placa de ajuste de 2°	1
Ⓔ	Placa de ajuste de 0°	opcional (incluida en el R7768)
Ⓕ	Placa de ajuste de 4°	opcional (incluida en el R7768)

H345/R7764: Pie de soporte (Fig. 2)

Pos.	Designación	Cantidad
Ⓐ	Juego de tornillo y tuerca	2
Ⓑ	Bisagra	1
Ⓒ	Tapón	1
Ⓓ	Barra de soporte	1
Ⓔ	Receptáculo	1
Ⓕ	Bisagra de pared	1
Ⓖ	Tornillo de fijación	1
Ⓗ	Arandela de fijación para bloqueo	1
Ⓘ	Pie de soporte	1
Ⓙ	Guía	1
Ⓚ	Embelledor tornillo	4
Ⓛ	Montaje del pie	1

R7763: Consola montada en suelo (Fig. 3)

Pos.	Designación	Cantidad
Ⓐ	Soporte vertical	1
Ⓑ	Placa de sujeción	1
Ⓒ	Abrazadera	2
Ⓓ	Tuerca, DIN 934, M8	4
Ⓔ	Arandela, DIN 125; 8,4 de diá. × 16 de diá.	4
Ⓕ	Placa ya montada en orientación vertical Ⓐ	1

R7765: Soporte para papel (Fig. 4)

Pos.	Designación	Cantidad
Ⓐ	Soporte para rollo	1
Ⓑ	Bisagra	1
Ⓒ	Cubierta protectora	1
Ⓓ	Tornillo, DIN 912, M5 x 25	1
Ⓔ	Tuerca, DIN 934, M5	1
Ⓕ	Embelledor tornillo	2

Pos.	Designación	Cantidad
Ⓒ	Separador de 8,2 de diá. × 12 de diá. × 10	1
Ⓗ	Cierre de 8 de diá.	1

R7766: Acolchado (Fig. 5)

Pos.	Designación	Cantidad
Ⓐ	Reposabrazos, PUR	1
Ⓑ	Pegamento	1

R7767: Embellecedor (Fig. 6)

Pos.	Designación	Cantidad
Ⓑ	Embelledor	1
Ⓒ	Tornillo y tuerca	1
Ⓓ	Embelledor tornillo	2

Garantía

Ofrecemos la garantía del fabricante del producto conforme a nuestras Condiciones generales y Condiciones comerciales en los distintos países. Las reclamaciones relativas a la garantía solo pueden efectuarse a través del distribuidor en el que se adquirió el producto.

Cumplimiento

La calidad es muy importante para nuestra empresa; todos los procesos se basan en la norma ISO 13485.

Este producto lleva la marca CE correspondiente, en cumplimiento con la Directiva sobre dispositivos médicos 93/42/CEE Clase 1.

Invacare trabaja continuamente para garantizar que se reduzca al mínimo el impacto medioambiental de la empresa, tanto a nivel local como global. Solo utilizamos materiales y componentes que cumplen con las directivas REACH.

Para obtener más información, póngase en contacto con Invacare en su país (las direcciones de contacto se incluyen en la contraportada de este manual).

Vida útil

La vida útil prevista para este producto es de cinco años, siempre y cuando se utilice a diario de acuerdo con las instrucciones de seguridad y se respete el uso previsto, tal y como se indica en el presente manual. La vida útil real puede variar en función de la frecuencia y la intensidad del uso.

Seguridad**Información sobre seguridad****¡ADVERTENCIA!
Riesgo de caída**

- No utilice el producto si está defectuoso.
- No lo utilice como equipo deportivo.
- No lo utilice como ayuda para escalar.

Etiquetas y símbolos que aparecen en el producto**Etiqueta de identificación (Fig. 8)**

Ⓐ	Dirección del fabricante
Ⓑ	Marca de conformidad
Ⓒ	Número de lote
Ⓓ	Peso del usuario máximo

Ⓔ	Lea el manual del usuario
Ⓕ	Fecha de fabricación
Ⓖ	Nombre del producto

Instalación y uso

Instalación de la barra de apoyo abatible



¡ADVERTENCIA! Riesgo de caída

– Montar solo en paredes que tengan capacidad de carga suficiente.

Definición de la altura de instalación (Fig. 1)

1. Mientras el usuario está de pie, sin calzado, mida la altura de la articulación superior del dedo pulgar. Esta altura se corresponde con el punto más alto de la barra de apoyo Ⓐ (centro de la barra de apoyo).

Instalación de la barra de apoyo (H335/R7762) (Fig. 1)

1. Inserte la placa de ajuste de 2° Ⓓ.
2. Marque la ubicación de los orificios en la pared (2 por encima y 2 por debajo hacia afuera) teniendo en cuenta la altura medida previamente.
3. Retire la placa de ajuste de 2°.
4. Coloque el receptáculo de pared Ⓒ para la barra de soporte como corresponda.
5. Taladre e inserte 4 tacos adecuados para el tipo de pared.
6. Fije el receptáculo a la pared con tornillos y arandelas adecuados.
7. Encaje la guía Ⓑ en el receptáculo.
8. Reinserte la placa de ajuste de 2° desde abajo.

Ajuste de altura



La barra de apoyo se suministra con una placa de ajuste de 2° Ⓓ. Para ajustar la altura de la barra de apoyo, utilice la opción R7768 (3 placas de ajuste de 0°, 2° y 4°).

1. Retire la placa de ajuste de 2°.
2. Para bajar la barra unos 10 mm, inserte la placa de ajuste de 0° Ⓔ.
3. Para subir la barra unos 10 mm, inserte la placa de ajuste de 4° Ⓕ.

Instalación del pie de soporte (H345/R7764) (Fig. 2)

1. Retire el protector del receptáculo, si se incluye.
2. Si se incluye, retire el tapón Ⓒ; de lo contrario, retire el embellecedor del tubo inferior de la barra de apoyo Ⓓ.
3. Si no se incluye, coloque la bisagra Ⓑ; para ello, deslícela por encima el tubo inferior. Si es necesario, utilice un mazo de plástico. Fije la bisagra con un tornillo y cúbrala con dos embellecedores.
4. Instale el extremo frontal de la guía Ⓙ en el orificio alargado del pie de soporte Ⓚ con un mazo de plástico y una arandela de fijación Starlock Ⓜ.
5. Retire el tornillo de fijación situado en la parte inferior izquierda Ⓝ del receptáculo Ⓔ.
6. Coloque la guía Ⓙ en la parte externa de la barra de apoyo; el extremo con la bisagra de pared Ⓕ debe estar orientado hacia la pared o el receptáculo de soporte Ⓔ.
7. Fije la bisagra de pared Ⓕ con el tornillo de fijación del lado izquierdo inferior del receptáculo Ⓝ.
8. Inserte el extremo superior del pie de soporte Ⓚ en la bisagra Ⓑ. Fíjelo con el tornillo y coloque dos embellecedores Ⓚ.
9. Coloque el embellecedor del receptáculo.
10. Compruebe que todo el montaje esté firme y funcione correctamente.

Ajuste de la altura (Fig. 2)

1. Para reducir la altura del pie de soporte, gire el montaje del pie Ⓚ hacia la izquierda y hacia dentro del pie de soporte Ⓚ.
2. Para aumentar la altura del pie de soporte, gire el montaje del pie hacia la derecha y hacia fuera del pie de soporte.



La altura de la barra de apoyo puede ajustarse aún más con las placas de ajuste de 0°, 2° y 4°, tal como se ha descrito anteriormente.

Instalación de kit de fijación (R7763) (Fig. 3)



Esta opción, cuando se monta en el suelo, permite fijar una barra de apoyo (R7762, R7770, R7772 o R7773) cuando no puede montarse y fijarse en una pared.

1. Coloque en posición el soporte vertical Ⓐ.
2. La placa Ⓕ apoyada en el suelo debe tener el lateral de mayor longitud debajo de la barra de apoyo Ⓒ.
3. Marque la ubicación de los 4 tornillos.
4. Taladre e inserte 4 tacos adecuados para el tipo de suelo.
5. Fije la placa al suelo con tornillos adecuados.
6. Coloque la placa Ⓑ con la parte redondeada hacia abajo y la barra de apoyo Ⓒ.
7. Fije la placa Ⓑ y la barra de apoyo Ⓒ con las dos abrazaderas Ⓒ, arandelas Ⓔ y tuercas Ⓓ suministradas, pero no las apriete.
8. Mientras el usuario está de pie, sin calzado, mida la altura de la articulación superior del dedo pulgar y mueva la barra de apoyo a esta altura.
9. Apriete las tuercas Ⓓ en las dos abrazaderas Ⓒ.
10. Coloque el embellecedor del receptáculo.
11. Compruebe que todo el montaje está fijo.

Opciones de instalación

La versión básica de R7762/H335 puede equiparse con las siguientes opciones:

- Un soporte para papel higiénico (R7765) montado en la barra de apoyo (Fig. 4).
- Un acolchado del reposabrazos suave y cómoda (R7766) pegada al extremo de la barra de apoyo (Fig. 5).
- Un protector (R7767) diseñado para ocultar el tubo inferior (Fig. 6).

Instalación del soporte para papel higiénico (R7765) (Fig. 4)

1. Si se incluye, retire el tapón Ⓚ de la barra inferior Ⓚ.
2. Retire el embellecedor Ⓒ de la bisagra Ⓑ utilizando un destornillador.
3. Inserte el soporte para el rollo de papel higiénico Ⓐ en la bisagra Ⓑ.
4. Coloque el separador Ⓝ y bloquee el montaje con el cierre Ⓜ.
5. Acople la bisagra Ⓑ; para ello, presione o golpetee con un mazo de plástico hacia la barra de apoyo inferior Ⓚ y cierre con tornillo Ⓓ y tuerca Ⓔ. Coloque un embellecedor Ⓕ a cada lado.
6. Compruebe que todo el montaje está fijo.

Instalación del acolchado (R7766) (Fig. 5)

1. Si se incluye, retire el tapón del extremo Ⓚ desde el tubo superior de la barra de apoyo Ⓚ.
2. Limpie las piezas que se pegarán con acetona antes de aplicar el pegamento Ⓑ.
3. Aplique todo el contenido del tubo de pegamento en la cara interna del acolchado Ⓐ y colóquelo sobre la barra de apoyo Ⓒ, alineado en sentido longitudinal, y asegúrese de que el acolchado está orientado hacia arriba en línea recta.
4. Aplique presión durante unos 30 segundos.

-  Después de unas 24 horas, se habrá adherido por completo. Invacare no se hace responsable de ningún daño causado por un montaje incorrecto o un uso inadecuado.

Instalación del embellecedor (R7767) (Fig. 6)

1. Si se incluye, retire el tapón del extremo, en la posición **(E)**, de la barra de apoyo **(A)**.
2. Coloque el embellecedor **(B)** por encima de la barra de apoyo inferior. Si es necesario, utilice un mazo de plástico para insertar el embellecedor por completo.
3. Inserte el tornillo y la tuerca **(C)** y apriételes.
4. Coloque un embellecedor **(D)** a cada lado.

Uso de la barra de apoyo abatible



¡ADVERTENCIA! ¡Riesgo de caer o resbalar!

- Antes de cada uso, compruebe que la barra de apoyo abatible esté bien sujeta y ajustada firmemente.

1. Sostenga la barra de apoyo abatible con una mano y realice el movimiento que desee con el cuerpo.

Elevación de la barra de apoyo

1. Levante la barra de apoyo abatible desde la posición horizontal hasta su posición vertical máxima. Se bloqueará automáticamente en esta posición.

Bajada de la barra de apoyo

1. Levante la barra de apoyo abatible unos 10 mm para desbloquearla y sosténgala mientras cae hasta la posición horizontal.

Mantenimiento

Mantenimiento y revisión periódica

Si se respetan las instrucciones de limpieza y de seguridad, el producto no precisa ningún mantenimiento.



¡ADVERTENCIA!

- Antes de utilizarlo por primera vez, limpie a fondo el producto.
- Antes de cada uso, compruebe que el producto no esté dañado y asegúrese de que esté montado de forma segura.

Limpieza y desinfección



¡IMPORTANTE

Todos los productos de limpieza y desinfectantes empleados deben ser eficaces, compatibles entre sí y deben proteger los materiales que van a limpiar. Para obtener más información sobre la descontaminación en entornos sanitarios, consulte las directrices de "The National Institute for Clinical Excellence" sobre el control de infecciones en www.nice.org.uk/CG139, así como la política local de control de infecciones.

- Limpie el producto a mano.
- No se debe limpiar con agentes abrasivos.
- Temperatura de limpieza máxima 65 °C, durante 3 minutos.



El producto puede limpiarse y desinfectarse con productos disponibles en el mercado.

1. Desinfecte el producto limpiando todas las superficies accesibles con desinfectante.

Reutilización

El producto se puede reutilizar. El número de veces que se puede reutilizar depende de la frecuencia y del modo en que se haya utilizado el producto. Antes de volver a utilizarlo, limpie y desinfecte a fondo el producto.



¡ADVERTENCIA!

Riesgo de lesiones

Los elementos de fijación desgastados se pueden aflojar repentinamente y provocar que caiga.

- Utilice siempre tornillos y tacos nuevos en la pared al cambiar de posición el producto.

Eliminación

La eliminación y reciclaje de los dispositivos utilizados y de los embalajes deben cumplir con la normativa legal aplicable.

Datos técnicos (Fig. 7)

Producto	R7762	R7772
(A)	Diámetro de 32 mm	
(B)	De 420 mm a 920 mm ¹⁾	
(C)	135 mm	
(D)	135 mm	
(E)	De 500 mm a 1000 mm ¹⁾ / (H335/H345 = 700 mm)	
(F)	220 mm	
(G)	-	De 750 mm a 850 mm
Peso del producto ¹⁾	3,0 kg (longitud de 500 mm) 4,0 kg (longitud de 1000 mm)	H335: 3,0 kg H345: 3,5 kg
Peso del usuario máximo	125 kg	
Color	Blanco	
Material ²⁾	Acero, plástico, PU (para opción de acolchados)	

¹⁾ Depende de la longitud de la barra de apoyo del producto solicitado.

²⁾ Todos los componentes del producto son resistentes a la corrosión y no contienen látex de caucho natural.

pt

Geral

Nota importante:

Este manual TEM de ser facultado ao utilizador do produto. ANTES de utilizar este produto, leia o manual e guarde-o para referência futura.

Este Manual de Utilização contém informações importantes sobre a utilização do produto. Para garantir a segurança durante a utilização do produto, leia atentamente o Manual de Utilização e siga as informações de segurança.

Se tiver limitações ao nível da visão, pode consultar o manual de utilização na Internet (facultado em formato de ficheiro PDF) e ampliá-lo no ecrã à medida das suas necessidades. Se não conseguir ampliar o texto e os gráficos de forma suficiente, contacte o distribuidor da Invacare no seu país.

Para obter as moradas, consulte a contracapa deste manual. Se necessário, podemos facultar um ficheiro PDF de alta resolução do manual de utilização.

Utilização prevista

As barras de apoio rebatíveis foram concebidas como apoio para se sentar, descansar e levantar da sanita. Qualquer outra utilização está interdita. Não foram concebidas para suportar todo o peso do corpo do utilizador.

Material incluído na entrega

 Nem todos os produtos, modelos ou acessórios poderão estar disponíveis em todos os países.

Descrição geral — Todos os produtos	
H335	Barra de apoio rebatível (700 mm)
R7762	Barra de apoio rebatível (500 – 1000 mm)
R7765	Barra de apoio rebatível com suporte de papel (500 – 1000 mm)
R7770	Barra de apoio rebatível com almofada de braço e suporte de papel (500 – 1000 mm)
H345	Barra de apoio rebatível com perna de apoio (700 mm)
R7772	Barra de apoio rebatível com perna de apoio (600 – 1000 mm)
R7773	Barra de apoio rebatível com perna de apoio e suporte de papel (600 – 1000 mm)
R7780	Barra de apoio rebatível com perna de apoio, almofada do braço e suporte de papel (600 – 1000 mm)
Descrição geral — Acessórios	
R7763	Consola montada no chão
R7764	Perna de apoio
R7765–W	Suporte de papel higiénico
R7766	Almofada do braço
R7767	Tampa estética
R7768	Conjunto de placas de ajuste da altura (0°, 2°, 4°)
R7769	Perna de apoio para suporte de papel higiénico

Os seguintes itens são incluídos no âmbito da entrega consoante os acessórios encomendados para a combinação de produtos:

H335/R7762 – Barra de suporte do papel (Fig. 1)

Pos.	Designação	Quantidade
Ⓐ	Barra de suporte	1
Ⓑ	Guarda	1
Ⓒ	Placa de fixação à parede (pré-montado no suporte)	1
Ⓓ	Placa de ajuste de 2°	1
Ⓔ	Placa de ajuste de 0°	opcional (incluída na R7768)
Ⓕ	Placa de ajuste de 4°	opcional (incluída na R7768)

H345/R7764 – Perna de apoio (Fig. 2)

Pos.	Designação	Quantidade
Ⓐ	Conjunto de parafuso e porca	2
Ⓑ	Dobradiça	1
Ⓒ	Tampa final	1
Ⓓ	Barra de suporte	1
Ⓔ	Recetáculo	1
Ⓕ	Dobradiça da parede	1
Ⓖ	Parafuso de fixação	1
Ⓗ	Anel de retenção em estrela	1
Ⓘ	Perna de apoio	1
Ⓙ	Guia	1
Ⓚ	Tampa de proteção	4
Ⓛ	Unidade de pé	1

R7763 – Consola montada no chão (Fig. 3)

Pos.	Designação	Quantidade
Ⓐ	Coluna	1
Ⓑ	Placa de encaixe	1
Ⓒ	Grampo	2
Ⓓ	Porca, DIN 934, M8	4
Ⓔ	Anilha, DIN 125, Ø 8,4 x Ø 16	4
Ⓕ	Placa, pré-montada na coluna Ⓐ	1

R7765 – Suporte sanitário com suporte de papel (Fig. 4)

Pos.	Designação	Quantidade
Ⓐ	Suporte para rolo	1
Ⓑ	Dobradiça	1
Ⓒ	Tampa de proteção	1
Ⓓ	Parafuso, DIN 912, M5 x 25	1
Ⓔ	Porca, DIN 934, M5	1
Ⓕ	Tampa de proteção	2
Ⓖ	Espaçador Ø 8,2 x Ø 12 x 10	1
Ⓗ	Fixador, Ø 8	1

R7766 – Almofada do braço (Fig. 5)

Pos.	Designação	Quantidade
Ⓐ	Almofada do braço, poliéster	1
Ⓑ	Cola	1

R7767 – Tampa estética (Fig. 6)

Pos.	Designação	Quantidade
Ⓑ	Tampa de plástico	1
Ⓒ	Parafuso e porca	1
Ⓓ	Tampa de proteção	2

Garantia

Facultamos uma garantia de fabrico para o produto, em conformidade com os nossos Termos e Condições Gerais de Compra nos respectivos países. As reclamações de garantia só podem ser realizadas através do fornecedor ao qual o aparelho foi adquirido.

Conformidade

A qualidade tem uma importância capital para a nossa empresa; todos os processos seguem a norma ISO 13485.

Este produto apresenta a marca CE, em conformidade com a Diretiva dos Dispositivos Médicos 93/42/CEE de Classe 1.

A Invacare tem empreendido um esforço contínuo para reduzir ao mínimo o impacto local e global da empresa no ambiente. Apenas utilizamos materiais e componentes que cumprem a diretiva REACH.

Para obter mais informações, contacte a Invacare no seu país (as moradas são indicadas na contracapa deste manual).

Vida útil

A vida útil prevista para este produto é de cinco anos, quando o mesmo é utilizado diariamente em conformidade com as instruções de segurança e utilização prevista indicadas neste manual. A vida útil efetiva pode variar de acordo com a frequência e intensidade de utilização.

Segurança

Informações de segurança



ADVERTÊNCIA! Risco de queda!

- Não utilizar se apresentar defeitos.
- Não utilizar como equipamento de desporto.
- Não utilizar como auxiliador de escalada.

Etiquetas e símbolos no produto

Placa de características (Fig. 8)

Ⓐ	Morada do fabricante
Ⓑ	Marca de conformidade
Ⓒ	Número de lote
Ⓓ	Peso máximo do utilizador
Ⓔ	Ler o manual de utilização
Ⓕ	Data de fabrico
Ⓖ	Designação do produto

Configuração e utilização

Instalar a barra de apoio rebatível



ADVERTÊNCIA! Risco de queda!

- Monte apenas em paredes que têm capacidade suficiente para suportar a carga.

Definir a altura de instalação (Fig. 1)

1. Com o utilizador de pé e descalço, meça a altura da articulação superior do polegar. Esta altura corresponde ao ponto mais alto da barra de suporte Ⓐ (meio da barra de suporte).

Instalar a barra de suporte (H335/R7762) (Fig. 1)

1. Insira a placa de ajuste de 2° Ⓓ.
2. Marque a localização dos orifícios na parede (2 por cima e 2 por baixo para o exterior) tendo em atenção a altura anteriormente medida.
3. Remova a placa de ajuste de 2°.
4. Posicione a placa de fixação à parede Ⓒ para a barra de suporte em conformidade.
5. Perfure e insira 4 cavilhas adequadas para o tipo de parede.
6. Fixe a placa à parede utilizando parafusos e anilhas adequados.
7. Encaixe a guarda Ⓑ na placa.
8. Insira novamente a placa de ajuste de 2° a partir de baixo.

Ajustar a altura



A barra de suporte é fornecida com uma placa de ajuste de 2° Ⓓ. Para ajustar a altura da barra de suporte, utilize a opção R7768 (3 placas de ajuste de 0°, 2° e 4°).

1. Remova a placa de ajuste de 2°.
2. Para baixar 10 mm, insira a placa de ajuste de 0° Ⓔ.
3. Para levantar 10 mm, insira a placa de ajuste de 4° Ⓕ.

Instalar a perna de suporte (H345/R7764) (Fig. 2)

1. Retire a guarda da placa, se estiver instalada.
2. Retire a tampa final Ⓒ, se estiver instalada ou a tampa no tubo inferior da barra de suporte Ⓓ.
3. Se não estiver instale, coloque a dobradiça Ⓑ fazendo-a deslizar para o tubo inferior. Se necessário, utilize um malho de plástico. Fixe com um parafuso e cubra com duas tampas de proteção.
4. Instale a extremidade frontal da guia Ⓘ no orifício oblongo da perna de apoio Ⓘ utilizando um malho de plástico e um anel de retenção em estrela Ⓗ.
5. Retire o parafuso de fixação esquerdo inferior Ⓖ da placa Ⓔ.
6. Posicione a guia Ⓘ na parte exterior da barra de suporte, com a extremidade da dobradiça da parede Ⓕ a apontar para a parede de suporte ou o recetáculo Ⓔ.
7. Aperte a dobradiça da parede Ⓕ utilizando o parafuso de fixação esquerdo inferior da placa Ⓖ.
8. Insira a extremidade superior da perna de apoio Ⓘ na dobradiça Ⓑ. Aperte com o parafuso e coloque as duas tampas de proteção Ⓚ.
9. Instale a guarda da placa.
10. Verifique se a montagem está firme e funciona corretamente.

Ajustar a altura (Fig. 2)

1. Para diminuir a altura da perna de apoio rode a unidade do pé Ⓛ no sentido contrário ao dos ponteiros do relógio, inserindo-a na perna de apoio Ⓘ.
2. Para aumentar a altura da perna de apoio rode a unidade do pé no sentido dos ponteiros do relógio, para fora da perna de apoio.



A altura da barra de suporte pode ser ajustada adicionalmente com placas de ajuste de 0°, 2° e 4°, conforme descrito acima.

Instalar a consola (R7763) (Fig. 3)



Esta opção, quando selada ao chão, permite que seja colocada uma barra de suporte (R7762, R7770, R7772 ou R7773) no local quando a parede não for adequada para este produto.

1. Posicione a coluna Ⓐ.
2. A placa Ⓕ no chão deve ter o lado mais comprido por baixo da barra de suporte Ⓖ.

3. Marque a localização dos 4 parafusos.
4. Perfure e insira 4 cavilhas adequadas ao tipo de chão.
5. Fixe a placa à parede utilizando parafusos adequados.
6. Posicione a placa **B** com a secção arredondada na direção da parte inferior e da barra de suporte **C**.
7. Prenda a placa **B** e a barra de suporte **C** com os dois grampos **C**, anilhas **E** e porcas **D** sem as apertar.
8. Com o utilizador de pé e descalço, meça a altura da articulação superior do polegar do utilizador e desloque a barra de suporte até à altura dele.
9. Aperte as porcas **D** nos dois grampos **C**.
10. Instale a guarda do recetáculo.
11. Verifique se toda a montagem está firme.

Opções de instalação

A versão R7762/H335 básica pode ser equipada com as seguintes opções:

- Um suporte de papel higiénico (R7765) montado na barra de suporte (Fig. 4).
- Uma almofada do braço macia e confortável (R7766) colada à extremidade da barra de suporte superior (Fig. 5).
- Uma tampa estética (R7767) concebida para ocultar o tubo inferior (Fig. 6).

Instalar o suporte de papel higiénico (R7765) (Fig. 4)

1. Se aplicável, retire a tampa final **I** da barra de suporte inferior **I**.
2. Retire a tampa de proteção **C** da dobradiça **B** utilizando uma chave de parafusos.
3. Insira o suporte de papel higiénico **A** na dobradiça **B**.
4. Posicione o espaçador **G** e bloqueie a montagem no local com o fixador **H**.
5. Coloque a dobradiça **B** pressionando ou batendo com um malho de plástico na direção da barra de suporte inferior **I** e aperte com o parafuso **D** e a porca **E**. Coloque a tampa de proteção **F** em cada lado.
6. Verifique se toda a montagem está firme.

Instalar a almofada do braço (R7766) (Fig. 5)

1. Se aplicável, retire a tampa final preta **D** do tubo superior da barra de suporte **C**.
2. Limpe as peças que devem ser coladas com acetona antes de aplicar a cola **B**.
3. Aplique todo o conteúdo do tubo de cola no lado interior da almofada do braço **A** e coloque-o sobre a barra de suporte **C**, alinhado no sentido longitudinal, assegurando que a almofada do braço está a apontar para cima.
4. Pressione para baixo durante 30 segundos.

 A aderência completa só é atingida passadas 24 horas. A Invacare não é responsável por quaisquer danos causados por fixação incorreta ou utilização indevida.

Instalar a tampa estética (R7767) (Fig. 6)

1. Se a tampa final estiver instalada, retire-a (posição **E**) da barra de suporte inferior **A**.
2. Coloque a tampa de plástico **B** sobre a barra de suporte inferior. Se necessário, utilize um malho de plástico para inserir a tampa completamente.
3. Insira o parafuso e a porca **C** e aperte.
4. Coloque uma tampa de proteção **D** em cada lado.

Utilizar a barra de apoio rebatível



ADVERTÊNCIA!

Risco de queda ou deslize!

– Antes de cada utilização, verifique se a barra de apoio rebatível está bem fixa e firmemente ajustada.

1. Agarre na barra de apoio rebatível com uma mão e realize o movimento do corpo pretendido.

Levantar a barra de suporte

1. Levante a barra de apoio rebatível a partir da posição horizontal até à sua posição vertical máxima. Bloqueie automaticamente nesta posição.

Baixar a barra de suporte

1. Levante a barra de apoio rebatível aprox. 10 mm para a desbloquear e segure enquanto a baixa para a posição horizontal.

Manutenção

Manutenção e inspeção periódica

O produto não requer manutenção, desde que as instruções de limpeza e segurança descritas acima sejam cumpridas.



ADVERTÊNCIA!

– Antes da primeira utilização, limpe o produto cuidadosamente.
– Antes de cada utilização, verifique o produto, procurando sinais de danos e assegurando que está montado de forma segura.

Limpeza e desinfeção



IMPORTANTE!

Todos os agentes de limpeza e desinfetantes utilizados devem ser eficazes, compatíveis entre si e passíveis de proteger os materiais aos quais são aplicados para limpeza. Para obter mais informações sobre a descontaminação em ambientes de cuidados de saúde, consulte as diretrizes sobre controlo de infeções do "National Institute for Clinical Excellence" (www.nice.org.uk/CG139) e as normas de controlo de infeções locais.
– Limpe à mão.
– Limpar sem agentes abrasivos.
– Temperatura máxima de limpeza de 65 °C durante 3 minutos.



O produto pode ser limpo e desinfetado utilizando detergentes disponíveis comercialmente.

1. Desinfete o produto limpando todas as superfícies de acesso comum com desinfetante.

Reutilização

O produto é adequado a uma utilização repetida. O número de vezes que pode ser utilizado depende da frequência e forma de utilização do produto. Antes de uma reutilização, limpe e desinfete rigorosamente o produto.



ADVERTÊNCIA!

Risco de lesões

Os elementos de fixação gastos podem soltar-se subitamente e provocar a queda do utilizador.
– Use sempre novas buchas e parafusos quando reposicionar o produto.

Eliminação

A eliminação e reciclagem de dispositivos usados, bem como a embalagem, deverão estar em conformidade com os regulamentos legais aplicáveis.

Características técnicas (Fig. 7)

Produto	R7762	R7772
Ⓐ	Æ 32 mm	
Ⓑ	420 – 920 mm ¹⁾	
Ⓒ	135 mm	
Ⓓ	135 mm	
Ⓔ	500 – 1000 mm ¹⁾ /(H335/H345 = 700 mm)	
Ⓕ	220 mm	
Ⓖ	-	750 – 850 mm
Peso do produto ¹⁾	3,0 kg (500 mm de comprimento) 4,0 kg (1000 mm de comprimento)	H335: 3,0 kg H345: 3,5 kg
Peso máximo do utilizador	125 kg	
Cor	Branco	
Material ²⁾	Aço, plástico, poliuretano (opção de almofada do braço)	

¹⁾ Depende do comprimento da pega de apoio do produto encomendado.

²⁾ Todos os componentes do produto são resistentes à corrosão e isentos de látex de borracha natural.

Algemeen

Belangrijke opmerking:

deze handleiding MOET aan de gebruiker van het product worden gegeven. Lees deze gebruiksaanwijzing VOORDAT u dit product gebruikt en bewaar de gebruiksaanwijzing voor toekomstig gebruik.

Deze gebruiksaanwijzing bevat belangrijke informatie over het gebruik van het product. Lees de gebruiksaanwijzing aandachtig door en volg de veiligheidsinformatie op om zeker te zijn van een veilig gebruik van het product.

Voor mensen met een visuele handicap is er op internet een PDF-versie van de gebruiksaanwijzing beschikbaar op internet, die indien nodig op het scherm kan worden vergroot. Kunt u de tekst en afbeeldingen niet voldoende vergroten, neem dan contact op met de Invacare-distributeur van uw land. Adressen vindt u op de laatste pagina van deze handleiding. Indien nodig kunnen we u voorzien van een PDF-versie van de gebruiksaanwijzing in een hoge resolutie.

Bedoeld gebruik

De opvouwbare steungrepen zijn ontworpen als ondersteuning bij het gaan zitten, rusten en opstaan van het toilet. Elk ander gebruik is verboden. Ze zijn niet bedoeld om het volledige lichaamsgewicht van de gebruiker te dragen.

Omvang van de levering



Niet alle producten, modellen of accessoires zijn beschikbaar in elk land.

Overzicht — complete producten	
H335	Opvouwbare steungreep (700 mm)
R7762	Opvouwbare steungreep (500 - 1000 mm)
R7765	Opvouwbare steungreep met papierhouder (500 - 1000 mm)
R7770	Opvouwbare steungreep met armpad en papierhouder (500 - 1000 mm)
H345	Opvouwbare steungreep met steunpoot (700 mm)
R7772	Opvouwbare steungreep met steunpoot (600 - 1000 mm)
R7773	Opvouwbare steungreep met steunpoot en papierhouder (600 - 1000 mm)
R7780	Opvouwbare steungreep met steunpoot, armpad en papierhouder (600 - 1000 mm)
Overzicht - accessoires	
R7763	Op de vloer gemonteerde console
R7764	Steunpoot
R7765-W	Wc-papierhouder
R7766	Armpad
R7767	Esthetische hoes
R7768	Aanpassingsplatenset voor hoogte (0°, 2°, 4°)
R7769	Steunpoot met wc-papierhouder

De volgende onderdelen zijn inbegrepen in de levering, afhankelijk van de productcombinatie met respectievelijke accessoires die u hebt besteld:

H335 / R7762 – toiletsteunbalk (afb. 1)

Pos.	Aanduiding	Aantal
Ⓐ	Steunbalk	1
Ⓑ	Bescherming	1
Ⓒ	Muuraansluitpunt (voorgemonteerd op beugel)	1
Ⓓ	Aanpassingsplaat 2°	1
Ⓔ	Aanpassingsplaat 0°	optioneel (bij R7768 inbegrepen)
Ⓕ	Aanpassingsplaat 4°	optioneel (bij R7768 inbegrepen)

H345 / R7764 – steunpoot (afb. 2)

Pos.	Aanduiding	Aantal
Ⓐ	Bouten- en moerenset	2
Ⓑ	Scharnier	1
Ⓒ	Einddop	1
Ⓓ	Steunbalk	1
Ⓔ	Aansluitpunt	1
Ⓕ	Muurscharnier	1
Ⓖ	Vergrendelingsbout	1
Ⓕ	Stervormige borgring	1
Ⓖ	Steunpoot	1

Pos.	Aanduiding	Aantal
Ⓜ	Geleider	1
Ⓚ	Beschermende dop	4
Ⓛ	Voetconstructie	1

R7763 - op de vloer gemonteerde console (afb. 3)

Pos.	Aanduiding	Aantal
Ⓐ	Rechttop	1
Ⓑ	Bevestigingsplaat	1
Ⓒ	Klem	2
Ⓓ	Moer, DIN 934, M8	4
Ⓔ	Sluistring, DIN 125, Ø 8,4 x Ø 16	4
Ⓕ	Plaat, voorgemonteerd op verticale Ⓐ	1

R7765 - beugel met wc-papierhouder (afb. 4)

Pos.	Aanduiding	Aantal
Ⓐ	Rolhouder	1
Ⓑ	Scharnier	1
Ⓒ	Beschermende dop	1
Ⓓ	Bout, DIN 912, M5 x 25	1
Ⓔ	Moer, DIN 934, M5	1
Ⓕ	Beschermende dop	2
Ⓖ	Tussenstuk Ø 8,2 x Ø 12 x 10	1
Ⓗ	Bevestiging, Ø 8	1

R7766 – armpad (afb. 5)

Pos.	Aanduiding	Aantal
Ⓐ	Armpad, PUR	1
Ⓑ	Lijm	1

R7767 – esthetische hoes (afb. 6)

Pos.	Aanduiding	Aantal
Ⓑ	Plastic hoes	1
Ⓒ	Bout en moer	1
Ⓓ	Beschermende dop	2

Garantie

Wij bieden voor dit product een fabrieksgarantie in overeenstemming met onze Algemene Voorwaarden in de respectievelijke landen. Garantieclaims kunnen alleen worden ingediend via de dealer bij wie u het apparaat hebt gekocht.

Naleving

Kwaliteit is van het grootste belang voor ons bedrijf. Daarom zijn al onze processen gebaseerd op ISO-standaard 13485.

Dit product is voorzien van het CE-merk, conform Richtlijn 93/42/EEG betreffende medische hulpmiddelen, klasse 1.

Invacare werkt er continu aan om ervoor te zorgen dat het effect van het bedrijf op het milieu, zowel lokaal als internationaal, zo veel mogelijk wordt beperkt. Wij maken uitsluitend gebruik van materialen en onderdelen die voldoen aan de REACH-richtlijnen.

Neem voor meer informatie contact op met Invacare in uw land (zie de achterzijde van deze handleiding voor de adressen).

Levensduur

Bij dagelijks gebruik in overeenstemming met de veiligheidsinstructies en voor het beoogde doel volgens deze handleiding is de verwachte levensduur van dit product vijf jaar. De effectieve levensduur kan variëren afhankelijk van de frequentie en intensiteit van het gebruik.

Veiligheid

Veiligheidsinformatie



WAARSCHUWING!

Gevaar voor vallen!

- Niet gebruiken indien defect.
- Niet als sportuitrusting gebruiken.
- Niet als klimhulpmiddel gebruiken.

Typeplaatjes en symbolen op het product

Typeplaatje (afb. 8)

Ⓐ	Adres van de fabrikant
Ⓑ	Conformiteitsmarkering
Ⓒ	Serienummer
Ⓓ	Maximaal gebruikersgewicht
Ⓔ	Lees de gebruiksaanwijzing
Ⓕ	Fabricagedatum
Ⓖ	Productaanduiding

Montage en gebruik

De opvouwbare steungreep installeren



WAARSCHUWING!

Gevaar voor vallen!

- Bevestig de handgreep alleen op een muur met voldoende draagvermogen.

De installatiehoogte bepalen (afb. 1)

1. Laat de gebruiker rechtop staan, zonder schoenen aan, en meet de hoogte van het bovenste gewricht van de duim. Deze hoogte komt overeen met het hoogste punt van de steunbalk Ⓐ (midden van de steunbalk).

De steunbalk installeren (H335 / R7762) (afb. 1)

1. Plaats de 2°-aanpassingsplaat Ⓓ.
2. Markeer de locatie van de gaten op de muur (2 boven en 2 onder buitenkant) en houd rekening met de eerder gemeten hoogte.
3. Verwijder de 2°-aanpassingsplaat.
4. Plaats de muurbevestiging Ⓒ overeenkomstig met de steunbalk.
5. Boor gaten en steek 4 paspennen in die geschikt zijn voor het muurtype.
6. Bevestig het aansluitpunt op de muur met geschikte bouten en sluitringen.
7. Bevestig de bescherming Ⓑ op het aansluitpunt.
8. Steek de 2°-aanpassingsplaat weer van onderen in.

De hoogte aanpassen



De steunbalk wordt geleverd met een 2°-aanpassingsplaat Ⓓ. U kunt de hoogte van de steunbalk aanpassen met optie R7768 (3 aanpassingsplaten van 0°, 2° en 4°).

1. Verwijder de 2°-aanpassingsplaat.
2. Plaats de 0°-aanpassingsplaat ⑤ om met 10 mm te verlagen.
3. Plaats de 4°-aanpassingsplaat ⑥ om met 10 mm te verhogen.

De steunpoot installeren (H345 / R7764) (afb. 2)

1. Verwijder de bescherming van het aansluitpunt, indien aanwezig.
2. Verwijder het einddop ③, indien aanwezig, of de hoes van de onderste buis van de steunbalk ④.
3. Indien er geen einddop is geplaatst, installeert u het scharnier ⑧ door dit op de onderste buis te schuiven. Gebruik zo nodig een plastic hamer. Bevestig met één bout en bedek met twee beschermende doppen.
4. Plaats het voorste uiteinde van de geleider ⑨ in het langwerpige gat in de steunpoot ① met behulp van een plastic hamer en stervormige borgring ⑩.
5. Verwijder de bout links onder ③ uit het aansluitpunt ⑤.
6. Plaats de geleider ① op de buitenkant van de steunbalk waarbij het uiteinde met het muurscharnier ⑥ naar de steunmuur of het aansluitpunt ⑤ is gericht.
7. Bevestig het muurscharnier ⑥ met de onderste linkervergrendelingsbout van het aansluitpunt ③.
8. Steek het bovenste uiteinde van de steunpoot ① in het scharnier ⑧. Bevestig deze met de bout en plaats twee beschermende doppen ⑦.
9. Installeer de bescherming van het aansluitpunt.
10. Controleer of de gehele constructie stevig is en correct werkt.

De hoogte aanpassen (afb. 2)

1. U kunt de hoogte van de steunpoot verlagen door de voetconstructie ① tegen de klok in in de steunpoot te ① draaien.
2. U kunt de hoogte van de steunpoot verhogen door de voetinrichting met de klok mee uit de steunpoot te draaien.

 De hoogte van de steunbalk kan worden aangepast met de 0°, 2°- en 4°-aanpassingsplaten, zoals hierboven beschreven.

De console (R7763) installeren (afb. 3)

 Met deze optie, indien op de grond bevestigd, kan een steunbalk (R7762, R7770, R7772 of R7773) worden bevestigd wanneer de muur ongeschikt is.

1. Plaats ① rechtop.
2. De plaat ② die op de vloer rust, moet met de langste kant onder de steunbalk ③ zijn geplaatst.
3. Markeer de locatie van de 4 bouten.
4. Boor gaten en steek 4 paspennen in die geschikt zijn voor het vloertype.
5. Bevestig de plaat op de vloer met geschikte bouten.
6. Plaats de plaat ② met het afgeronde deel naar de onderkant en steunbalk ③ gericht.
7. Bevestig de plaat ② en de steunbalk ③ met de twee klemmen ④, sluitringen ⑤ en moeren ⑥ zonder ze vast te draaien.
8. Laat de gebruiker rechtop staan, zonder schoenen aan, en meet de hoogte van het bovenste gewricht van de duim. Verplaats de steunbalk naar deze hoogte.
9. Draai de moeren ⑥ op de twee klemmen ④ vast.
10. Installeer de bescherming van het aansluitpunt.
11. Controleer of de gehele constructie stevig is.

Opties installeren

De volgende opties kunnen voor de R7762/H335-basisversie worden geïnstalleerd:

- Een wc-papierhouder (R7765) op de steunbalk geïnstalleerd (afb. 4).
- Een zachte, comfortabele armpad (R7766) gelijmd op het uiteinde van de bovenste steunbalk (afb. 5).
- Een esthetische hoes (R7767) voor het verbergen van de onderste buis (afb. 6).

De wc-papierhouder (R7765) installeren (afb. 4)

1. Indien geplaatst, verwijdert u het einddopje ① van de onderste steunbalk ①.
2. Verwijder de beschermende dop ③ van het scharnier ⑧ met een schroevendraaier.
3. Steek de wc-rolhouder ② in het scharnier ⑧.
4. Plaats het tussenstuk ④ en zet de constructie vast met bevestiging ⑤.
5. Bevestig het scharnier ⑧ door met een plastic hamer op de onderste steunbalk ① te drukken of te tikken en bout ⑥ en moer ⑦ aan te draaien. Bevestig een beschermende dop ③ aan elke kant.
6. Controleer of de gehele constructie stevig is.

De armpad (R7766) installeren (afb. 5)

1. Indien geplaatst, verwijdert u het zwarte einddopje ① van de bovenste buis van de steunbalk ③.
2. Maak de vastgelijmde onderdelen schoon met aceton voordat u de lijm aanbrengt ②.
3. Breng de gehele tube lijm aan op de binnenkant van de armpad ④ en plaats deze op de steunbalk ③ met uitlijning in de lengte. De armpad moet naar boven zijn gericht.
4. Druk ongeveer 30 seconden op de armpad.

 Pas na ongeveer 24 uur drogen, kleeft de lijm volledig. Invacare is niet verantwoordelijk voor schade die wordt veroorzaakt door onjuiste bevestiging of gebruik.

De esthetische hoes (R7767) installeren (afb. 6)

1. Indien geplaatst, verwijdert u het einddopje, positie ⑤, van de onderste steunbalk ①.
2. Bevestig de plastic hoes ② over de onderste steunbalk. Gebruik zo nodig een plastic hamer om de hoes helemaal in te steken.
3. Steek de bout en moer ③ in en draai ze vast.
4. Bevestig een beschermende dop ④ aan elke kant.

De opvouwbare steungreep gebruiken



WAARSCHUWING!

Gevaar voor vallen of uitglijden!

– Controleer voorafgaand aan elk gebruik of de opvouwbare handgreep stevig aan de muur vastzit.

1. Pak de opvouwbare handgreep met één hand vast en voer de gewenste beweging uit.

De steunbalk omhoog brengen

1. Verplaats de opvouwbare handgreep van de horizontale stand naar de maximale verticale stand. De handgreep klikt automatisch op zijn plek.

De steunbalk omlaag brengen

1. Til de opvouwbare handgreep ongeveer 10 mm op om deze te ontgrendelen en houd deze vast om de handgreep in de horizontale stand te laten zakken.

Onderhoud

Onderhoud en periodieke inspectie

Als de bovenstaande instructies voor schoonmaak en veiligheid in acht worden genomen, heeft het product geen onderhoud nodig.



WAARSCHUWING!

- Vóór het eerste gebruik moet het product grondig worden gereinigd.
- Controleer het product vóór elk gebruik op schade en controleer of het stevig is gemonteerd.

Schoonmaken en desinfecteren



BELANGRIJK!

Alle gebruikte reinigings- en desinfecteringsmiddelen moeten effectief zijn, met elkaar gecombineerd kunnen worden en de te reinigen materialen beschermen. Raadpleeg voor meer informatie over goede hygiëne en desinfectie (in de intramurale gezondheidszorg) de Nederlandse Vereniging van Zeepfabrikanten (NVZ) (www.nvz.nl).

- Schoonmaken met de hand.
- Schoonmaken zonder schurende middelen.
- Max. reinigingstemperatuur is 65 °C gedurende maximaal 3 minuten.



Het product kan worden schoongemaakt en gedesinfecteerd met behulp van commercieel verkrijgbare middelen.

1. Desinfecteer het product door alle algemeen toegankelijke oppervlakken af te nemen met een desinfectiemiddel.

Hergebruik

Het product is geschikt voor hergebruik. Hoe vaak het product kan worden hergebruikt, hangt af van de frequentie waarmee en manier waarop het product wordt gebruikt. Vóór hergebruik moet het product grondig worden gereinigd en gedesinfecteerd.



WAARSCHUWING!

Kans op lichamelijk letsel

Bevestigingsonderdelen die versleten zijn, kunnen plotseling losraken, waardoor u zou kunnen vallen.

- Gebruik voor het verplaatsen van het product altijd nieuwe wandpluggen en bouten.

Afvoer

De afvoer en recycling van gebruikte toestellen en verpakkingsmaterialen moet plaatsvinden volgens de geldende regelgeving.

Technische gegevens (afb. 7)

Product	R7762	R7772
Ⓐ	Æ 32 mm	
Ⓑ	420 – 920 mm ¹⁾	
Ⓒ	135 mm	
Ⓓ	135 mm	
Ⓔ	500 – 1000 mm ¹⁾ / (H335/H345 = 700 mm)	

Product	R7762	R7772
Ⓕ	220 mm	
Ⓖ	-	750 – 850 mm
Productgewicht ¹⁾	3,0 kg (500 mm lengte) 4,0 kg (1000 mm lengte)	H335: 3,0 kg H345: 3,5 kg
Maximaal gebruikersgewicht	125 kg	
Kleur	Wit	
Materiaal ²⁾	Staal, plastic, PU (armpadoptie)	

¹⁾ Afhankelijk van de lengte van de handgreep van het bestelde product.

²⁾ Alle productcomponenten zijn corrosiebestendig en bevatten geen natuurlijk rubber.

da

Generelt

Vigtig note:

Denne manual SKAL overdrages til brugeren af produktet. Læs denne manual, INDEN produktet tages i brug, og gem den til fremtidig brug.

Denne brugsanvisning indeholder vigtige anvisninger om brug af produktet. For at vi kan garantere sikkerheden ved brug af produktet, skal brugsanvisningen læses omhyggeligt, og sikkerhedsoplysningerne skal følges.

Hvis du har nedsat syn, kan du få vist brugsanvisningen som PDF-fil på internettet og forstørre den på skærmen efter behov. Hvis du ikke kan forstørre teksten og billederne tilstrækkeligt, kan du kontakte Invacare-distributøren for dit land. Se bagsiden på denne manual for adresser. Vi kan om nødvendigt sende dig en PDF-fil af brugsanvisningen i høj opløsning.

Tiltænkt anvendelse

Støttefoldehandtagene er designet som støtte, når brugeren sætter sig, hviler på og rejser sig fra toilettet. Enhver anden brug er forbudt. De er ikke designet til at bære brugerens fulde kropsvægt.

Medfølgende dele



Ikke alle produkter, modeller eller tilbehør er tilgængelige i alle lande.

Oversigt – komplette produkter	
H335	Støttefoldehandtag (700 mm)
R7762	Støttefoldehandtag (500-1.000 mm)
R7765	Støttefoldehandtag med papirholder (500-1.000 mm)
R7770	Støttefoldehandtag med armpude og papirholder (500-1.000 mm)
H345	Støttefoldehandtag med støtteben (700 mm)
R7772	Støttefoldehandtag med støtteben (600-1.000 mm)
R7773	Støttefoldehandtag med armpude og papirholder (600-1.000 mm)
R7780	Støttefoldehandtag med støtteben, armpude og papirholder (600-1.000 mm)
Oversigt – tilbehør	

R7763	Gulvmonteret konsol
R7764	Støtteben
R7765-W	Toiletpapirholder
R7766	Armpude
R7767	Pynteafdækning
R7768	Højdeindstillingspladesæt (0°, 2°, 4°)
R7769	Støtteben med toiletpapirholder

Følgende elementer er inkluderet i de medfølgende dele afhængigt af tilbehøret til den bestilte produktkombination:

H335/R7762 – toiletstøtteribbe (figur 1)

Pos.	Betegnelse	Antal
Ⓐ	Støtteribbe	1
Ⓑ	Afskærmning	1
Ⓒ	Vægfastgørelsesbøsning (formonteret til beslag)	1
Ⓓ	Indstillingsplade 2°	1
Ⓔ	Indstillingsplade 0°	ekstraudstyr (inkluderet i R7768)
Ⓕ	Indstillingsplade 4°	ekstraudstyr (inkluderet i R7768)

H345/R7764 – støtteben (figur 2)

Pos.	Betegnelse	Antal
Ⓐ	Sæt med skrue og møtrik	2
Ⓑ	Hængselsstykke	1
Ⓒ	Endehætte	1
Ⓓ	Støtteribbe	1
Ⓔ	Bøsning	1
Ⓕ	Væghængsel	1
Ⓖ	Fastgørelsesskrue	1
Ⓗ	Stjernemønstret fastholdelsesring	1
Ⓘ	Støtteben	1
Ⓙ	Styreskinne	1
Ⓚ	Beskyttelseshætte	4
Ⓛ	Fodsamling	1

R7763 – gulvmonteret konsol (figur 3)

Pos.	Betegnelse	Antal
Ⓐ	Oprejst	1
Ⓑ	Fastgørelsesplade	1
Ⓒ	Klemme	2
Ⓓ	Møtrik, DIN 934, M8	4
Ⓔ	Spændeskive, DIN 125, Ø 8,4 x Ø 16	4
Ⓕ	Plade, formonteret til oprejst position Ⓐ	1

R7765 – toiletbeslag med papirholder (figur 4)

Pos.	Betegnelse	Antal
Ⓐ	Rulleholder	1
Ⓑ	Hængselsstykke	1
Ⓒ	Beskyttelseshætte	1
Ⓓ	Skrue, DIN 912, M5 x 25	1
Ⓔ	Møtrik, DIN 934, M5	1
Ⓕ	Beskyttelseshætte	2
Ⓖ	Afstandsstykke Ø 8,2 x Ø 12 x 10	1
Ⓗ	Lukning, Ø 8	1

R7766 – armpude (figur 5)

Pos.	Betegnelse	Antal
Ⓐ	Armpude, PUR	1
Ⓑ	Lim	1

R7767 – pynteafdækning (figur 6)

Pos.	Betegnelse	Antal
Ⓑ	Plastikdæksel	1
Ⓒ	Skrue og møtrik	1
Ⓓ	Beskyttelseshætte	2

Garanti

Vi yder en producentgaranti på produktet i overensstemmelse med vores almindelige forretningsbetingelser og vilkår i de respektive lande. Der kan kun rejses garantikrav igennem den forhandler, som produktet er købt hos.

Overensstemmelse

Kvalitet er af største vigtighed for vores virksomhed. Alle processer er baseret på ISO 13485-standarden.

Dette produkt er CE-mærket i overensstemmelse med direktivet om medicinsk udstyr 93/42/EØF klasse 1.

Invacare arbejder løbende på at sikre, at virksomhedens påvirkning af miljøet, lokalt og globalt, reduceres til et minimum. Vi anvender udelukkende materialer og komponenter, der overholder REACH-direktivet.

Kontakt Invacare i dit land for at få yderligere oplysninger (se bagsiden på denne brugsanvisning for adresser).

Servicelevetid

Den forventede servicelevetid på dette produkt er fem år, når det anvendes dagligt i overensstemmelse med sikkerhedsanvisningerne og den tiltænkte brug, der fremgår af denne brugsanvisning. Den effektive servicelevetid kan variere afhængigt af hyppighed og intensitet af brugen.

Sikkerhed

Sikkerhedsoplysninger



ADVARSEL! Faldrisiko!

- Produktet må ikke anvendes, hvis det er defekt.
- Må ikke bruges som sportsudstyr.
- Må ikke bruges som hjælpemiddel til klatring.

Mærkater og symboler på produktet

Produktmærkat (figur 8)

(A)	Producentadresse
(B)	Overensstemmelsesmærke
(C)	Partinummer
(D)	Maks. brugervægt
(E)	Læs brugsanvisning
(F)	Fremstillingsdato
(G)	Produktbetegnelse

Klargøring og brug

Montering af støttefoldehåndtaget



ADVARSEL! Faldrisiko!

– Må kun monteres på vægge, der har en tilstrækkelig bæreevne.

Definition af monteringshøjden (figur 1)

1. Højden på tommelfingerens øverste led skal måles, mens brugeren står oprejst uden sko på. Denne højde svarer til støtteribbens højeste punkt (A) (midten af støtteribben).

Montering af støtteribben (H335/R7762) (figur 1)

1. Isæt indstillingspladen på 2° (D).
2. Markér hullernes placering på væggen (2 over og 2 under på den udvendige side), samtidig med at der tages højde for den tidligere målte højde.
3. Afmonter indstillingspladen på 2°.
4. Placer vægfastgørelsesbøsningen (C) til støtteribben i overensstemmelse hermed.
5. Bor og indsæt 4 dyvler, der passer til den pågældende vægtype.
6. Sæt bøsningen fast på væggen ved hjælp af velegnede skruer og spændeskiver.
7. Klik afskærmningen (B) fast på bøsningen.
8. Isæt indstillingspladen på 2° nedefra igen.

Højdeindstilling

 Støtteribben leveres med en indstillingsplade på 2° (D). Hvis du vil indstille højden på støtteribben, skal du bruge funktion R7768 (3 indstillingsplader på 0°, 2° og 4°).

1. Afmonter indstillingspladen på 2°.
2. Hvis du vil sænke den med 10 mm, skal du isætte indstillingspladen på 0° (E).
3. Hvis du vil hæve den med 10 mm, skal du isætte indstillingspladen på 4° (F).

Montering af støttebenet (H345/R7764) (figur 2)

1. Fjern afskærmningen til bøsningen, hvis den er monteret.
2. Hvis endehætten (C) er monteret, skal du tage den af. Du kan også fjerne afdækningen på støtteribbens nederste rør (D).
3. Hvis den ikke er monteret, skal du montere hængselsstykket (B) ved at skubbe det ind på det nederste rør. Brug om nødvendigt en plastikhammer. Fastgør det med en skrue, og dæk det med to beskyttelseshætter.
4. Montér forenden af styreskinen (I) i det aflange hul i støttebenet (I) ved hjælp af en plastikhammer og en stjernemønstret fastholdelsesring (H).
5. Tag den nederste venstre fastgørelsesskrue (G) ud af bøsningen (E).

6. Placer styreskinen (I) på den udvendige side af støtteribben, så enden med væghængslet (F) peger mod støttevæggen eller bøsningen (E).
7. Fastgør væghængslet (F) med bøsningens nederste venstre fastgørelsesskrue (G).
8. Sæt den øverste ende af støttebenet (I) ind i hængselsstykket (B). Fastgør det med skruen, og placer to beskyttelseshætter (K).
9. Montér afskærmningen til bøsningen.
10. Kontrollér, at hele samlingen sidder stabilt og fungerer korrekt.

Højdeindstilling (figur 2)

1. Hvis du vil sænke støttebenets højde, skal du dreje fodsamlingen (L) mod uret ind i støttebenet (I).
2. Hvis du vil hæve støttebenets højde, skal du dreje fodsamlingen med uret ud ad støttebenet.



Støtteribbens højde kan desuden indstilles med indstillingspladerne på 0°, 2° og 4° som beskrevet ovenfor.

Montering af konsollen (R7763) (figur 3)



Når denne funktion er fastgjort til gulvet, aktiverer den en støtteribbe (R7762, R7770, R7772 eller R7773), der kan fastgøres, hvis væggen er uegnet til dette.

1. Anbring den oprejste (A).
2. Pladen (F), der hviler på gulvet, skal have sin længste side under støtteribben (G).
3. Markér de 4 skruers placering.
4. Bor og indsæt 4 dyvler, der passer til gulvtypen.
5. Fastgør pladen til gulvet ved hjælp af velegnede skruer.
6. Placer pladen (B) med den afrundede del mod bunden og støtteribben (G).
7. Fastgør pladen (B) og støtteribben (G) med de to klemmer (C), spændeskiver (E) og møtrikker (D), der medfølger, men uden at spænde dem.
8. Højden på tommelfingerens øverste led skal måles, mens brugeren står oprejst uden sko på, og støtteribben skal flyttes til denne højde.
9. Spænd møtrikkerne (D) på de to klemmer (C).
10. Montér afskærmningen til bøsningen.
11. Kontrollér, at hele samlingen er stabil.

Monteringsmuligheder

R7762/H335-basisversionen kan monteres med følgende muligheder:

- En toiletpapirholder (R7765) monteret på støtteribben (figur 4).
- Et blødt og behageligt armlæn (R7766), der er limet til enden af den øverste støtteribbe (figur 5).
- En pynteafdækning (R7767), der er designet til at skjule det nederste rør (figur 6).

Montering af toiletpapirholderen (R7765) (figur 4)

1. Hvis endehætten (I) er monteret, skal den tages af den nederste støtteribbe (I).
2. Fjern beskyttelseshætten (C) fra hængselsstykket (B) med en skruetrækker.
3. Sæt toiletrullestøtten (A) ind i hængselsstykket (B).
4. Anbring afstandsstykket (G) korrekt, og lås samlingen på plads med lukningen (H).
5. Montér hængselsstykket (B) ved at trykke eller slå forsigtigt med en plastikhammer på den nederste støtteribbe (I), og fastgør det med skruen (D) og møtrikken (E). Montér en beskyttelseshætte (F) på hver side.
6. Kontrollér, at hele samlingen er stabil.

Montering af armpuden (R7766) (figur 5)

1. Hvis den sorte endehætte **Ⓓ** er monteret, skal den tages af støtteribbens øverste rør **Ⓒ**.
2. Rengør de dele, der skal limes sammen, med acetone, før limen **Ⓓ** påføres.
3. Brug hele limtuben på den indvendige side af armpuden **Ⓐ**, og placer den på støtteribben **Ⓒ**, så den flugter i længderetningen. Sørg for, at armpuden peger direkte op.
4. Tryk den ned i ca. 30 sekunder.

 Der opnås først fuld klæbeevne efter ca. 24 timer. Invacare er ikke ansvarlig for skader, der forårsages af ukorrekt fastgørelse eller upassende brug.

Montering af pynteafdækningen (R7767) (figur 6)

1. Hvis endehætten er monteret i position **Ⓔ**, skal den tages af den nederste støtteribbe **Ⓐ**.
2. Læg plastikaafdækningen **Ⓑ** over den nederste støtteribbe. Brug om nødvendigt en plastikhammer til at sætte afdækningen helt på plads.
3. Isæt skruen og møtrikken **Ⓒ**, og stram til.
4. Montér en beskyttelseshætte **Ⓓ** på hver side.

Brug af støttefoldehåndtaget



ADVARSEL!

Risiko for at falde eller glide!

- Kontrollér før hver brug, at støttefoldehåndtaget er fastgjort korrekt, og at det sidder ordentligt fast.

1. Tag fat i støttefoldehåndtaget med den ene hånd, og udfør den ønskede bevægelse.

Løft af støtteribben

1. Løft støttefoldehåndtaget fra den vandrette position til dets maksimale lodrette position. Det klikker automatisk på plads i denne position.

Sænkning af støtteribben

1. Løft støttefoldehåndtaget ca. 10 mm for at låse det op, og hold det, mens det sænkes ned til vandret position.

Vedligeholdelse

Vedligeholdelse og periodisk eftersyn

Produktet er vedligeholdelsesfrit, hvis ovenstående rengørings- og sikkerhedsvejledning følges.



ADVARSEL!

- Rens produktet grundigt, inden det tages i brug første gang.
- Efterse produktet for skader og for at sikre, at det er forsvarligt monteret, før hver gang det tages i brug.

Rengøring og desinfektion



VIGTIGT!

De anvendte rengørings- og desinfektionsmidler skal være effektive og kunne anvendes sammen, og de må ikke angribe de materialer, der rengøres. Læs mere om forurening i sundhedsmiljøer i retningslinjerne for infektionskontrol fra "The National Institute for Clinical Excellence" på www.nice.org.uk/CG139 samt de lokale retningslinjer for infektionskontrol.

- Rengør med håndkraft.
- Rengør uden affedtningsmidler.
- Maks. rengøringstemperatur 65 °C i 3 minutter.



Produktet kan rengøres og desinficeres med almindeligt tilgængelige rengøringsmidler.

1. Produktet desinficeres ved at aftørre alle generelt tilgængelige overflader med desinficerende middel.

Gentagen brug

Produktet er egnet til gentagen brug. Hvor mange gange det kan bruges, afhænger af, hvor ofte og på hvilken måde produktet anvendes. Rens og desinficer produktet grundigt, inden det tages i brug igen.



ADVARSEL!

Skaderisiko

Slidte fastgørelseselementer kan pludselig rive sig løs og medføre, at du falder.
– Brug altid nye rawlplugs og bolte, når du flytter produktet.

Bortskaffelse

Bortskaffelse og genbrug af brugte apparater og emballage skal ske i overensstemmelse med gældende lovgivning.

Tekniske data (figur 7)

Produkt	R7762	R7772
Ⓐ	Æ 32 mm	
Ⓑ	420-920 mm ¹⁾	
Ⓒ	135 mm	
Ⓓ	135 mm	
Ⓔ	500-1.000 mm ¹⁾ / (H335/H345 = 700 mm)	
Ⓕ	220 mm	
Ⓖ	-	750-850 mm
Produktvægt ¹⁾	3,0 kg (længde 500 mm) 4,0 kg (længde 1.000 mm)	H335: 3,0 kg H345: 3,5 kg
Maks. brugervægt	125 kg	
Farve	Hvid	
Materiale ²⁾	Stål, plastik, PU (ekstraudstyr til armpude)	

¹⁾ Afhænger af længden på støttehåndtaget på det bestilte produkt.

²⁾ Alle produktkomponenter er rustbeskyttede og indeholder ikke naturlig gummilatex.

no

Generell informasjon

Viktig:

Denne bruksanvisningen MÅ bli gitt til brukeren av produktet. FØR du bruker produktet, les manualen og ta vare på den for fremtidig referanse.

Bruksanvisningen inneholder viktig informasjon om bruk av produktet. Les bruksanvisningen nøye – spesielt sikkerhetsinstruksjonene – slik at produktet brukes på en sikker måte.

Hvis du har dårlig syn kan du se bruksanvisningen som PDF på internett og forstørre den etter behov. Hvis du ikke får forstørret teksten og grafikken bra nok, vennligst kontakt Invacare-distributøren i ditt land. For adresser, se baksiden av bruksanvisningen. Vi vil gi deg en PDF-fil med ekstra høy oppløsning hvis det trengs.

Bruksområde

De støttende foldehåndtakene er utformet som en støtte når du setter deg ned, sitter på, og reiser deg opp fra, toalettet. All annen bruk er forbudt. De er ikke utformet for å bære brukerens totale kroppsvekt.

Levert produkt

 Ikke alle produkter, modeller eller tilbehør er tilgjengelig i alle land.

Oversikt – Fullstendige produkter	
H335	Støttende foldehåndtak (700 mm)
R7762	Støttende foldehåndtak (500–1000 mm)
R7765	Støttende foldehåndtak med papirholder (500–1000 mm)
R7770	Støttende foldehåndtak med armpute og papirholder (500–1000 mm)
H345	Støttende foldehåndtak med støtteben (700 mm)
R7772	Støttende foldehåndtak med støtteben (600–1000 mm)
R7773	Støttende foldehåndtak med støtteben og papirholder (600–1000 mm)
R7780	Støttende foldehåndtak med støtteben, armpute og papirholder (600–1000 mm)
Oversikt – Tilbehør	
R7763	Gulvmontert konsoll
R7764	Støtteben
R7765–W	Toalettppapirholder
R7766	Armpute
R7767	Estetisk deksel
R7768	Høydejusteringsplate (0°, 2°, 4°)
R7769	Støtteben med toalettppapirholder

Følgende elementer er inkludert i produktleveransen, avhengig av produktkombinasjonens respektive bestilte tilbehør:

H335/R7762 – Toalettstøttestang (fig. 1)

Pos.	Betegnelse	Antall
Ⓐ	Støttestang	1
Ⓑ	Beskytter	1
Ⓒ	Veggfestekontakt (forhåndsmontert til brakett)	1
Ⓓ	Justeringsplate 2°	1
Ⓔ	Justeringsplate 0°	(ekstrautstyr) (inkludert i R7768)
Ⓕ	Justeringsplate 4°	(ekstrautstyr) (inkludert i R7768)

H345/R7764 – Støtteben (fig. 2)

Pos.	Betegnelse	Antall
Ⓐ	Sett med skrue og mutter	2
Ⓑ	Hengselstykke	1

Pos.	Betegnelse	Antall
Ⓒ	Endehette	1
Ⓓ	Støttestang	1
Ⓔ	Kontakt	1
Ⓕ	Vegghengsel	1
Ⓖ	Fikseringsskrue	1
Ⓗ	Låseskrueholderring	1
Ⓘ	Støtteben	1
Ⓝ	Fører	1
Ⓚ	Beskyttelseshette	4
Ⓛ	Fotenhett	1

R7763 – Gulvmontert konsoll (fig. 3)

Pos.	Betegnelse	Antall
Ⓐ	Opprettstående	1
Ⓑ	Festeplate	1
Ⓒ	Klemme	2
Ⓓ	Mutter, DIN 934, M8	4
Ⓔ	Underlagsskive, DIN 125, Ø 8,4 x Ø 16	4
Ⓕ	Plate, forhåndsmontert til opprettstående Ⓐ	1

R7765 – Toalettbrakett med papirholder (fig. 4)

Pos.	Betegnelse	Antall
Ⓐ	Rullholder	1
Ⓑ	Hengselstykke	1
Ⓒ	Beskyttelseshette	1
Ⓓ	Skrue, DIN 912, M5 x 25	1
Ⓔ	Mutter, DIN 934, M5	1
Ⓕ	Beskyttelseshette	2
Ⓖ	Avstandsstykke Ø 8,2 x Ø 12 x 10	1
Ⓗ	Fester, Ø 8	1

R7766 – Armpute (fig. 5)

Pos.	Betegnelse	Antall
Ⓐ	Armpute, PUR	1
Ⓑ	Lim	1

R7767 – Estetisk deksel (fig. 6)

Pos.	Betegnelse	Antall
Ⓑ	Plastdeksel	1
Ⓒ	Skrue og mutter	1
Ⓓ	Beskyttelseshette	2

Garanti

Vi tilbyr en produsentgaranti for produktet i samsvar med våre generelle forretningsvilkår i det aktuelle landet. Garantikrav kan bare rettes gjennom den aktuelle leverandøren av produktet.

Samsvar

Kvalitet er det viktigste for vårt selskap; alle prosesser er basert på ISO 13485-standaren.

Dette produktet er CE-merket i samsvar med EU-direktivet 93/42/EØF om medisinsk utstyr, klasse 1.

Invacare jobber stadig mot å forsikre om at selskapets påvirkning på miljøet, både lokalt og globalt, reduseres så lite som mulig. Vi bruker kun materialer og komponenter som er i samsvar med REACH-forskriftene.

For mer informasjon, vennligst kontakt Invacare i ditt land (for adresser, se baksiden av manualen).

Levetid

Forventet levetid for dette produktet er fem år når det brukes daglig i samsvar med instruksjonene i denne bruksanvisningen om sikkerhet og tiltenkt bruk. Den faktiske levetiden varierer etter brukens hyppighet og intensitet.

Sikkerhet

Sikkerhetsinformasjon



ADVARSEL!

Risiko for å falle!

- Bruk ikke produktet hvis det er skadet.
- Ikke bruk produktet som sportsutstyr.
- Ikke bruk produktet som klatrehjelpemiddel.

Merking og symboler på produktet

Identifikasjonsmerke (fig. 8)

Ⓐ	Produsentens adresse
Ⓑ	Samsvarsmerke
Ⓒ	Lotnummer
Ⓓ	Maksimal brukervekt
Ⓔ	Les bruksanvisningen
Ⓕ	Produksjonsdato
Ⓖ	Produktnavn

Oppsett og bruk

Montere det støttende foldehåndtaket



ADVARSEL!

Risiko for å falle!

- Må kun monteres på vegger med tilstrekkelig bæreevne.

Definere monteringshøyde (fig. 1)

1. Med brukeren stående oppreist, uten sko, måler du høyden på tommelfingerens øvre ledd. Denne høyden tilsvarer støttestangens høyeste punkt Ⓐ (midten av støttestangen).

Montere støttestangen (H335/R7762) (fig. 1)

1. Førr inn justeringsplaten på 2° Ⓓ.
2. Marker plasseringen til hullene på veggen (2 over og 2 under utsiden) med hensyn til den tidligere målte høyden.

3. Fjern justeringsplaten på 2°.
4. Posisjoner veggfestekontakten © for støttestangen tilsvarende.
5. Bor og sett inn 4 tapper som passer for veggtypen.
6. Fikser kontakten til veggen ved hjelp av egnede skruer og underlagsskiver.
7. Fest beskytteren Ⓑ på kontakten.
8. Førr inn justeringsplaten på 2° nedenfra igjen.

Stille inn høyden



Støttestangen leveres med en 2° justeringsplate Ⓓ. Høyden på støttestangen justeres ved å bruke alternativ R7768 (3 justeringsplater på 0°, 2° og 4°).

1. Fjern justeringsplaten på 2°.
2. Hvis du vil senke ned 10 mm, setter du inn justeringsplaten på 0° Ⓔ.
3. Hvis du vil heve 10 mm, setter du inn justeringsplaten på 4° Ⓕ.

Montere støttebenet (H345/R7764) (fig. 2)

1. Fjern kontaktbeskytteren hvis den er påmontert.
2. Fjern endeheften © hvis den er påmontert, eller dekelet på det nedre røret på støttestangen Ⓓ.
3. Hvis hengselstykket Ⓑ ikke er påmontert, monterer du det ved å skyve det på det nedre røret. Bruk om nødvendig en plasthammer. Fest med én skrue og deksel med to beskyttelseshetter.
4. Monter frontenden på føreren Ⓘ inn i det avlange hullet i støttebenet Ⓘ ved hjelp av en plasthammer og låseskrueholderring Ⓗ.
5. Fjern den nedre venstre fikseringsskruen © fra kontakten Ⓔ.
6. Posisjoner føreren Ⓘ på utsiden av støttestangen, slik at enden med vegghengselet Ⓕ peker mot støtteveggen eller kontakten Ⓔ.
7. Fest vegghengselet Ⓕ ved hjelp av kontaktens nedre venstre fikseringsskrue ©.
8. Sett inn den øvre enden av støttebenet Ⓘ i hengselstykket Ⓑ. Fest den med skruen og posisjoner to beskyttelseshetter Ⓚ.
9. Monter kontaktbeskytteren.
10. Kontroller at hele enheten er stødig montert og fungerer riktig.

Stille inn høyden (fig. 2)

1. Hvis du vil redusere støttebenets høyde, dreier du fotenheten Ⓛ mot klokken og inn i støttebenet Ⓘ.
2. Hvis du vil øke støttebenets høyde, dreier du fotenheten med klokken og ut av støttebenet.



Støttestangens høyde kan i tillegg justeres med 0°, 2° og 4° justeringsplater som beskrevet ovenfor.

Montere konsollen (R7763) (fig. 3)



Med være dette alternativet, når det er forseglet til gulvet, kan en støttestang (R7762, R7770, R7772 eller R7773) festes på plass når veggen er uegnet for dette.

1. Posisjoner stolpen Ⓐ.
2. Platen Ⓕ som hviler på gulvet, må ha den lengste siden under støttestangen Ⓒ.
3. Marker plasseringen til de 4 skruene.
4. Bor og sett inn 4 tapper som passer for gulvtypen.
5. Fikser platen til gulvet ved hjelp av egnede skruer.
6. Posisjoner platen Ⓑ med den avrundede delen mot bunnen og støttestangen Ⓒ.
7. Fest platen Ⓑ og støttestangen Ⓒ med de medfølgende to klemmene ©, underlagsskivene Ⓔ og mutterne Ⓓ, men uten å stramme dem til.

- Med brukeren stående oppreist, uten sko, måler du høyden på øvre ledd av brukerens tommel og flytter støttestangen til denne høyden.
- Stram mutterne **D** på de to klemmene **C**.
- Monter kontaktbeskytteren.
- Kontroller at hele enheten er stødig fastmontert.

Monteringsalternativer

Den grunnleggende R7762/H335-versjonen kan utstyres med følgende alternativer:

- En toalettppapirholder (R7765) montert på støttestangen (fig. 4).
- En myk, komfortabel armpute (R7766) limt til enden av den øvre støttestangen (fig. 5).
- Et estetisk deksel (R7767) utformet for å skjule det nedre siderøret (fig. 6).

Montere toalettppapirholderen (R7765) (fig. 4)

- Hvis endehette **1** er påmontert, fjerner du den fra den nedre støttestangen **1**.
- Fjern beskyttelseshetten **C** fra hengselstykket **B** ved hjelp av en skrutrekker
- Sett toalettrullholderen **A** inn i hengselstykket **B**.
- Posisjoner avstandsstykket **G** og lås enheten på plass med festeordningen **H**.
- Fest hengselstykket **B** ved å presse eller banke med en plasthammer på den nedre støttestangen **1**, og fest med skruer **D** og mutter **E**. Fest en beskyttelseshette **F** på hver side.
- Kontroller at hele enheten er stødig fastmontert.

Montere armputen (R7766) (fig. 5)

- Hvis endehette **D** er påmontert, fjerner du den fra støttestangens øvre siderør **C**.
- Rengjør delene som skal limes sammen med acetone, før limet **B** påføres.
- Påfør hele limtubeinnholdet på den innvendige forsiden av armputen **A** og posisjoner den på støttestangen **C** justert i lengderetningen. Sørg for at armputen peker rett oppover.
- Press den ned i omtrent 30 sekunder.

 Full adhesjon oppnås først etter ca. 24 timer. Invacare er ikke ansvarlig for eventuelle skader forårsaket av feilaktig fiksering eller uhensiktsmessig bruk.

Montere estetisk deksel (R7767) (fig. 6)

- Hvis endehette (posisjon **E**) er påmontert, fjerner du den fra den nedre støttestangen **A**.
- Fest plastdekselet **B** over den nedre støttestangen. Bruk om nødvendig en plasthammer til å føre dekselet helt inn.
- Sett inn skruen og mutteren **C**, og stram til.
- Fest en beskyttelseshette **D** på hver side.

Bruke det støttende foldehåndtaket



ADVARSEL!

Risiko for å falle eller gli!

- Kontroller før hver gangs bruk at det støttende foldehåndtaket er festet på en sikker måte og sitter stødig.

- Ta tak i det støttende foldehåndtaket med én hånd, og utfør den ønskede kroppsbevegelsen.

Heve støttestangen

- Løft det støttende foldehåndtaket fra den horisontale posisjonen til den maksimale vertikale stillingen. Det låses automatisk i denne posisjonen.

Senke støttestangen

- Løft det støttende foldehåndtaket ca. 10 mm for å låse det opp og hold det mens det faller ned til horisontal posisjon.

Vedlikehold

Vedlikehold og regelmessig kontroll

Produktet er vedlikeholdsfritt hvis anvisningene for rengjøring og sikkerhet beskrevet ovenfor overholdes.



ADVARSEL!

- Rengjør produktet grundig før det brukes første gang.
- Før hver gangs bruk: Kontroller at produktet er uten skader, og at alle deler er festet slik de skal.

Rengjøring og desinfisering



VIKTIG!

Alle rengjørings- og desinfeksjonsmidler må være av god kvalitet og kompatible med hverandre. I tillegg må de beskytte materialene de skal rengjøre. Når det gjelder kontakttid og konsentrasjon kan du se listen over desinfeksjonsmidler som er utgitt av Statens legemiddelverk (<https://legemiddelverket.no/bivirkninger-og-sikkerhet/rad-til-helsepersonell/bruk-av-desinfeksjonsmidler>).

- Rengjør for hånd.
- Rengjør uten skuremidler.
- Maks. rengjøringstemperatur er 65 °C i 3 minutter.



Produktet kan rengjøres og desinfiseres ved hjelp av kommersielt tilgjengelige rengjørings- og desinfeksjonsmidler.

- Desinfiser produktet ved å tørke av alle tilgjengelige overflater med desinfeksjonsmiddel.

Gjenbruk

Produktet er egnet for gjenbruk. Hvor mange ganger produktet kan brukes, avhenger av hvor ofte og hvordan produktet har vært brukt. Rengjør og desinfiser produktet grundig før det brukes på nytt.



ADVARSEL!

Skaderisiko

- Slitte festelementer kan plutselig løsne, slik at du faller.
- Bruk alltid nye veggplugg og bolter når produktet skal flyttes.

Avfallshåndtering

Avhending og gjenvinning av brukt utstyr og emballasje må skje i samsvar med gjeldende forskrifter.

Tekniske data (fig. 7)

Produkt-	R7762	R7772
A	Æ 32 mm	
B	420–920 mm ¹⁾	
C	135 mm	
D	135 mm	

Produkt-	R7762	R7772
Ⓔ	500–1000 mm ¹⁾ / (H335/H345 = 700 mm)	
Ⓕ	220 mm	
Ⓖ	-	750–850 mm
Produktvekt ¹⁾	3,0 kg (500 mm lengde) 4,0 kg (1000 mm lengde)	H335: 3,0 kg H345: 3,5 kg
Maksimal brukervekt	125 kg	
Farge	hvit	
Materiale ²⁾	Stål, plast, PU (armputealternativ)	

¹⁾ Avhenger av støtte-/vendehåndtakets lengde for det bestilte produktet.

²⁾ Alle produktkomponentene er korrosjonsbestandige og inneholder ikke naturgummilateks.

SV

Allmänt

Viktig anmärkning:

Den här bruksanvisningen MÅSTE ges till brukaren. INNAN du använder produkten ska du läsa den här bruksanvisningen och spara den för framtida behov.

Den här bruksanvisningen innehåller viktig information om produktens användning. Läs igenom bruksanvisningen noga och följ säkerhetsinformationen för att försäkra dig om att du använder produkten på ett sikkert sätt.

Du som har nedsatt syn kan se bruksanvisningen som PDF-fil på Internet där du kan förstora texten på skärmen efter behov. Kontakta ditt lands Invacare-distributör om du inte kan förstora text och bild tillräckligt. Information om adresser finns på baksidan av den här bruksanvisningen. Vid behov kan vi förse dig med en högupplöst version av bruksanvisningen som PDF-fil.

Avsedd användning

De fällbara stödhandtagen är avsedda att utgöra ett stöd när brukaren sätter sig ned, sitter på och reser sig upp från toaletten. All annan användning är förbjuden. De är inte avsedda för att bära upp brukarens hela kroppsvikt.

Ingår i leveransen

 Inte alle produkter, modeller eller tilbehør kan vara tilgjengelige i alle lander.

Översikt – alla produkter	
H335	Fällbart stödhandtag (700 mm)
R7762	Fällbart stödhandtag (500–1 000 mm)
R7765	Fällbart stödhandtag med pappershållare (500–1 000 mm)
R7770	Fällbart stödhandtag med armstödsdyna och pappershållare (500–1 000 mm)
H345	Fällbart stödhandtag med stödben (700 mm)
R7772	Fällbart stödhandtag med stödben (600–1 000 mm)
R7773	Fällbart stödhandtag med stödben och pappershållare (600–1 000 mm)
R7780	Fällbart stödhandtag med stödben, armstödsdyna och pappershållare (600–1 000 mm)

Översikt – Tillbehör	
R7763	Golvmonterad konsol
R7764	Stödben
R7765–W	Toalett-pappershållare
R7766	Armstödsdyna
R7767	Estetisk skydd
R7768	Höjjusteringsplattor (0°, 2°, 4°)
R7769	Stödben med toalett-pappershållare

Føljende komponenter ingår i leveransen beroende på produktkombination og valda tilbehør:

H335/R7762 – toalettstødbygel (bild 1)

Läge	Beteckning	Antal
Ⓐ	Stødbygel	1
Ⓑ	Skydd	1
Ⓒ	Væggfæste (førmonterat på det andra fæstet)	1
Ⓓ	Justeringsplatta 2°	1
Ⓔ	Justeringsplatta 0°	tillval (medfølger i R7768)
Ⓕ	Justeringsplatta 4°	tillval (medfølger i R7768)

H345/R7764 – stødben (bild 2)

Läge	Beteckning	Antal
Ⓐ	Sats med skruv og mutter	2
Ⓑ	Gångjærnsdel	1
Ⓒ	Åndskydd	1
Ⓓ	Stødbygel	1
Ⓔ	Fæste	1
Ⓕ	Væggens gångjærn	1
Ⓖ	Fæstskruv	1
Ⓕ	Starlock-fæstring	1
Ⓖ	Stødbygel	1
Ⓖ	Ledare	1
Ⓚ	Skyddslock	4
Ⓖ	Fotenhet	1

R7763 – golvmonterad konsol (bild 3)

Läge	Beteckning	Antal
Ⓐ	Lodræt stång	1
Ⓑ	Fæstplatta	1
Ⓒ	Klæmma	2
Ⓓ	Mutter, DIN 934, M8	4
Ⓔ	Bricka, DIN 125, Ø 8,4 x Ø 16	4
Ⓖ	Platta, førmonterad på den lodræta stången Ⓐ	1

R7765 – toalettfaste med pappershållare (bild 4)

Läge	Beteckning	Antal
Ⓐ	Toalettppappershållare	1
Ⓑ	Gångjärnsdel	1
Ⓒ	Skyddslock	1
Ⓓ	Skruv, DIN 912, M5 x 25	1
Ⓔ	Mutter, DIN 934, M5	1
Ⓕ	Skyddslock	2
Ⓖ	Distansbricka \varnothing 8,2 x \varnothing 12 x 10	1
Ⓗ	Spänne, \varnothing 8	1

R7766 – armstödsdyna (bild 5)

Läge	Beteckning	Antal
Ⓐ	Armstödsdyna, PUR	1
Ⓑ	Lim	1

R7767 – estetiskt skydd (bild 6)

Läge	Beteckning	Antal
Ⓑ	Plastskydd	1
Ⓒ	Skruv och mutter	1
Ⓓ	Skyddslock	2

Garanti

Vi tillhandahåller en tillverkargaranti för produkten i enlighet med våra allmänna affärsvillkor i respektive land. Garantianspråk kan endast göras genom den aktuella leverantören av produkten.

Överensstämmelse

Kvalitet är alltid av yttersta vikt för vårt företag, och alla processer bygger på standarden ISO 13485.

Den här produkten är CE-märkt i enlighet med direktiv 93/42/EEG om medicintekniska produkter av klass 1.

Invacare arbetar ständigt för att se till att företaget påverkar lokal och global miljö så lite som möjligt. Vi använder endast material och komponenter som följer REACH-direktivet.

Om du vill ha mer information kan du kontakta Invacare i ditt land (adresser finns på baksidan av den här bruksanvisningen).

Produktlivslängd

Produktens förväntade livslängd är fem år om den används dagligen i enlighet med de säkerhetsinstruktioner och den avsedda användning som anges i den här bruksanvisningen. Den faktiska livslängden kan variera beroende på hur mycket och intensivt produkten används.

Säkerhet

Säkerhetsinformation



VARNING! **Fallrisk!**

- Använd inte produkten om den är defekt.
- Använd den inte som träningsredskap.
- Använd den inte som hjälp vid klättring.

Etiketter och symboler på produkten

Serienummeretikett (bild 8)

Ⓐ	Tillverkarens adress
Ⓑ	Märkning om överensstämmelse
Ⓒ	Lotnummer
Ⓓ	Brukarens maxvikt
Ⓔ	Läs bruksanvisningen
Ⓕ	Tillverkningsdatum
Ⓖ	Produktbeteckning

Installation och användning

Montera det fällbara stödhandtaget



VARNING! **Fallrisk!**

- Sätt endast upp handtaget på väggar som har tillräckligt hög bärförmåga.

Bestämma monteringshöjden (bild 1)

1. Mät hur högt det är från golvet till tummens övre led när brukaren står upp utan skor. Denna höjd motsvarar stöbygelns högsta punkt Ⓐ (mitten på stöbygeln).

Montera stöbygeln (H335/R7762) (bild 1)

1. Sätt in 2°-justeringsplattan Ⓓ.
2. Markera platsen för hålen på väggen (2 ovanför och 2 nedanför på utsidan) och ta hänsyn till den höjd som uppmättes tidigare.
3. Ta bort 2°-justeringsplattan.
4. Placera stöbygelns väggfäste Ⓒ på rätt plats.
5. Borra och sätt in 4 pluggar som är lämpliga för den aktuella väggtypen.
6. Sätt fast fästet i väggen med lämpliga skruvar och brickor.
7. Knäpp fast skyddet Ⓑ på fästet.
8. Sätt in 2°-justeringsplattan nedifrån igen.

Justera höjden



Stöbygeln levereras med en 2°-justeringsplatta Ⓓ. Justera stöbygelns höjd med alternativ R7768 (3 justeringsplattor på 0°, 2° och 4°).



1. Ta bort 2°-justeringsplattan.
2. Om du vill sänka stöbygeln med 10 mm sätter du in 0°-justeringsplattan Ⓔ.
3. Om du vill höja stöbygeln med 10 mm sätter du in 4°-justeringsplattan Ⓕ.

Montera stödbenet (H345/R7764) (bild 2)

1. Ta bort väggfästets skydd om sådant finns.
2. Ta bort ändskyddet Ⓒ om sådant finns, eller skyddet på stöbygelns nedre rör Ⓓ.
3. Om gångjärnsdelen Ⓑ inte är monterad ska den skjutas på det nedre röret. Använd en plasthammare vid behov. Sätt fast den med en skruv och sätt på två skyddslock.
4. Sätt in ledarens framände ① i det avlånga hålet på stödbenet ① med en plasthammare och starlock-fästring Ⓗ.
5. Ta bort fästskruven Ⓒ längst ned till vänster från fästet Ⓔ.
6. Placera ledaren ① på utsidan av stöbygeln. Änden med väggens gångjärn Ⓕ ska peka mot stödväggen eller fästet Ⓔ.
7. Sätt fast väggens gångjärn Ⓕ med fästets fästskruv Ⓒ längst ned till vänster.
8. Sätt in stödbenets övre ände ① i gångjärnsdelen Ⓑ. Sätt fast den med skruven och sätt på två skyddslock Ⓖ.

- Montera väggfästets skydd.
- Kontrollera att hela monteringen är stabil och fungerar på avsett sätt.













Justera höjden (bild 2)

- Minska höjden på stödbenet genom att vrida fotenheten  motsols in i stödbenet .
- Öka höjden på stödbenet genom att vrida fotenheten medsols ut ur stödbenet.

 Höjden på stöbygeln kan dessutom justeras med justeringsplattor på 0°, 2° och 4° i enlighet med beskrivningen ovan.

Montera konsolen (R7763) (bild 3)

 Med det här alternativet med försegling i golvet kan en stöbygel (R7762, R7770, R7772 eller R7773) sättas fast när väggen inte lämpar sig för detta.













- Sätt dit den lodräta stängen .
- Plattan  som vilar på golvet måste ha den längsta sidan under stöbygeln .
- Markera placeringen av de 4 skruvarna.
- Borra och sätt in 4 pluggar som är lämpliga för den aktuella golvtypen.
- Sätt fast plattan i golvet med lämpliga skruvar.
- Placera plattan  med den rundade delen mot underdelen och stöbygeln .
- Sätt fast plattan  och stöbygeln  med de medföljande två klämmorna , brickorna  och muttrarna , men dra inte åt dem.
- Mät hur högt det är från golvet till tummens övre led när brukaren står upp utan skor, och flytta stöbygeln till denna höjd.
- Dra åt muttrarna  på de två klämmorna .
- Montera väggfästets skydd.
- Kontrollera att hela monteringen är stabil.

Monteringsalternativ



Den grundläggande versionen R7762/H335 kan monteras med följande tillbehör:



- En toalettpappershållare (R7765) monterad på stöbygeln (bild 4).
- En mjuk och bekväm armstödsdyna (R7766) fastlimmad i änden på den övre stöbygeln (bild 5).
- Ett estetiskt skydd (R7767) som utformats för att dölja det nedre röret (bild 6).

Montera toalettpappershållaren (R7765) (bild 4)

- Om det finns ett ändskydd  ska detta tas bort från den nedre stöbygeln .
- Ta bort skyddslocket  från gångjärnsdelen  med en skruvmejsel.
- Sätt in toalettpappersstödet  i gångjärnsdelen .
- Placera distansbrickan  och lås monteringen på plats med spännnet .
- Sätt fast gångjärnsdelen  genom att trycka eller knacka med en plasthammare på den nedre stöbygeln  och sätt fast den med skruven  och muttern . Sätt fast ett skyddslock  på vardera sida.
- Kontrollera att hela monteringen är stabil.





Montera armstödsdynan (R7766) (bild 5)

- Om det finns ett svart ändskydd  ska detta tas bort från stöbygelns övre rör .
- Delarna som ska limmas ihop ska rengöras med aceton innan du lägger på limmet .

- Lägg på limtubens hela innehåll på insidan av armstödsdynan  och placera den på stöbygeln . Se till att den ligger rätt på längden och att den pekar rakt upp.
- Tryck på den i cirka 30 sekunder.

 Dynan sitter helt fast efter cirka 24 timmar. Invacare ansvarar inte för eventuella skador till följd av felaktig fastsättning eller olämplig användning.

Montera det estetiska skyddet (R7767) (bild 6)

- Om det finns ett ändskydd på plats  ska detta tas bort från den nedre stöbygeln .
- Sätt fast plastskyddet  över den nedre stöbygeln. Använd en plasthammare vid behov för att trycka på skyddet helt.
- Sätt in skruven och muttern  och dra åt.
- Sätt fast ett skyddslock  på vardera sida.

Använda det fällbara stödhandtaget



VARNING!

Fallrisk eller halkrisk!

- Kontrollera att det fällbara stödhandtaget sitter fast ordentligt före varje användningstillfälle.

- Ta tag i det fällbara stödhandtaget med en hand och utför önskad kroppsrörelse.

Höja stöbygeln

- Lyft upp det fällbara stödhandtaget från det horisontella läget till maximalt lodrätt läge. Det låses på plats automatiskt.

Sänka stöbygeln

- Lyft upp det fällbara stödhandtaget cirka 10 mm så att det låses upp och håll i det medan det sänks till horisontellt läge.

Underhåll

Underhåll och regelbunden kontroll

Produkten är underhållsfri, förutsatt att rengörings- och säkerhetsinstruktionerna ovan följs.



VARNING!

- Innan produkten används första gången ska den rengöras noggrant.
- Före varje användningstillfälle ska du kontrollera produkten beträffande eventuella skador och säkerställa att den är korrekt monterad.

Rengöring och desinfektion



VIKTIGT!

- Alla rengöringsmedel och desinfektionsmedel som används måste vara effektiva, kompatibla med varandra och måste skydda de material som de är avsedda att rengöra. Ytterligare information om dekontaminering i vårdmiljö finns lokala riktlinjer, om hur man förhindrar smittspridning se: lokala smittskyddspolicyn.
- Rengör för hand.
 - Använd inga slipande rengöringsmedel.
 - Max. rengöringstemperatur 65 °C i högst 3 minuter.



Produkten kan rengöras och desinficeras med vanliga rengöringsmedel.

- Desinficera produkten genom att torka av alla åtkomliga ytor med desinfektionsmedlet.

Återanvändning

Produkten kan återanvändas. Hur många gånger produkten kan användas beror på hur ofta den används och på vilket sätt. Innan produkten återanvänds ska den rengöras och desinficeras noggrant.



VARNING!

Risk för personskador

Slitna fastsättningsdelar kan plötsligt lossna och göra att du faller.
– Använd alltid nya väggpluggar och skruvar om produkten flyttas.

Kassering

Kassering och återvinning av använda produkter och förpackningar måste ske i enlighet med gällande tillämplig lagstiftning.

Tekniska data (bild 7)

Produkt	R7762	R7772
Ⓐ	Æ 32 mm	
Ⓑ	420–920 mm ¹⁾	
Ⓒ	135 mm	
Ⓓ	135 mm	
Ⓔ	500–1 000 mm ¹⁾ / (H335/H345 = 700 mm)	
Ⓕ	220 mm	
Ⓖ	-	750–850 mm
Produkts vikt ¹⁾	3,0 kg (500 mm lång) 4,0 kg (1 000 mm lång)	H335: 3,0 kg H345: 3,5 kg
Brukarens maxvikt	125 kg	
Färg	Vit	
Material ²⁾	Rostfritt stål, plast, polyuretan (med armstödsdyna)	

¹⁾ Beror på längden på stödhandtaget för den beställda produkten.

²⁾ Alla produktkomponenter är korrosionsbeständiga och innehåller inte naturgummilates.

fi

Yleistä

Tärkeä huomautus:

Tämä opas ON ANNETTAVA tuotteen käyttäjille. ENNEN tuotteen käyttämistä lue tämä käyttöopas ja säästä se tulevaa käyttöä varten.

Tässä käyttöoppaassa on tärkeää tietoa tuotteen käytöstä. Lue käyttöopas huolellisesti läpi ja noudata turvallisuustietoja taataksesi turvallisuuden tuotetta käytettäessä.

Jos sinulla on huono näkö, voit lukea käyttöoppaan avaamalla sen verkossa PDF-tiedostona ja suurentamalla opasta näytössä riittävän suureksi. Jos tekstin ja kuvien suurentaminen ei riitä, ota yhteyttä oman maasi Invacare-jakelijaan. Osoitteet ovat tämän oppaan takasivulla. Tarvittaessa sinulle voidaan toimittaa käyttöoppaan PDF-tiedostosta resoluutioltaan tarkempi versio.

Käyttötarkoitus

Taittavat tukikahvat on suunniteltu alas istumisen, lepäämisen ja WC-istuimelta nousemisen tueksi. Kaikki muu käyttö on

kielletty. Niitä ei ole tarkoitettu kannattelemaan käyttäjän koko painoa.

Toimituksen laajuus



Kaikkia tuotteita, malleja tai lisälaitteita ei välttämättä ole saatavilla kaikissa maissa.

Yleiskatsaus — täydelliset tuotteet	
H335	Taittuva tukikahva (700 mm)
R7762	Taittuva tukikahva (500–1 000 mm)
R7765	Taittuva tukikahva ja paperiteline (500–1 000 mm)
R7770	Taittuva tukikahva, käsityyny ja paperiteline (500–1 000 mm)
H345	Taittuva tukikahva ja tukijalka (700 mm)
R7772	Taittuva tukikahva ja tukijalka (600–1 000 mm)
R7773	Taittuva tukikahva, tukijalka ja paperiteline (600–1 000 mm)
R7780	Taittuva tukikahva, tukijalka, käsityyny ja paperiteline (600–1 000 mm)

Yleiskatsaus — lisävarusteet	
R7763	Lattiaan kiinnitettävä konsoli
R7764	Tukijalka
R7765–W	WC-paperiteline
R7766	Käsityyny
R7767	Esteettinen suojus
R7768	Korkeudensäätölevysarja (0°, 2°, 4°)
R7769	Tukijalka ja WC-paperiteline

Toimitukseen sisältyvät seuraavat tuotteet sen mukaan, mikä lisävarusteyhdistelmä on tilattu:

H335 / R7762 – WC-tukitanko (kuva 1)

Sij.	Osa	Määrä
Ⓐ	Tukitanko	1
Ⓑ	Suoja	1
Ⓒ	Seinäkiinnityskanta (esikiinnitetty kiinnikkeeseen)	1
Ⓓ	Säätölevy 2°	1
Ⓔ	Säätölevy 0°	valinnainen (kuuluu varusteeseen R7768)
Ⓕ	Säätölevy 4°	valinnainen (kuuluu varusteeseen R7768)

H345 / R7764 – Tukijalka (kuva 2)

Sij.	Osa	Määrä
Ⓐ	Ruuvi- ja mutterisarja	2
Ⓑ	Saranakappale	1
Ⓒ	Päätysuojus	1
Ⓓ	Tukitanko	1
Ⓔ	Kanta	1
Ⓕ	Seinäsarana	1

Sij.	Osa	Määrä
Ⓒ	Kiinnitysruuvi	1
Ⓗ	Starlock-pidätinrenkas	1
Ⓘ	Tukijalka	1
Ⓙ	Ohjain	1
Ⓚ	Suojus	4
Ⓛ	Jalkakokoonpano	1

R7763 – Lattiaan kiinnitettävä konsoli (kuva 3)

Sij.	Osa	Määrä
Ⓐ	Pystyosa	1
Ⓑ	Kiinnityslevy	1
Ⓒ	Pidike	2
Ⓓ	Mutteri, DIN 934, M8	4
Ⓔ	Aluslevy, DIN 125, Ø 8,4 x Ø 16	4
Ⓕ	Levy, esikiinnitetty pystyosaan Ⓐ	1

R7765 – WC-kiinnike ja paperiteline (kuva 4)

Sij.	Osa	Määrä
Ⓐ	Rullateline	1
Ⓑ	Saranakappale	1
Ⓒ	Suojus	1
Ⓓ	Ruuvi, DIN 912, M5 x 25	1
Ⓔ	Mutteri, DIN 934, M5	1
Ⓕ	Suojus	2
Ⓖ	Välikappale Ø 8,2 x Ø 12 x 10	1
Ⓗ	Kiinnitin, Ø 8	1

R7766 – Käsityyny (kuva 5)

Sij.	Osa	Määrä
Ⓐ	Käsityyny, PUR	1
Ⓑ	Liima	1

R7767 – Esteettinen suojuus (kuva 6)

Sij.	Osa	Määrä
Ⓑ	Muovisuojaus	1
Ⓒ	Ruuvi ja mutteri	1
Ⓓ	Suojus	2

Takuu

Annamme valmistajan takuun tuotteelle yleisten liiketoimintaehtojemme mukaisesti vastaavissa maissa. Takuuvaatimuksia voi tehdä vain sen myyjän kautta, jolta laite ostettiin.

Yhteensopivuus

Laatu on yrityksellemme äärimmäisen tärkeää, ja kaikki prosessimme perustuvat ISO 13485 -standardiin.

Tässä tuotteessa on CE-merkki lääkintälaitteita koskevan direktiivin 93/42/ETY luokan 1 vaatimusten mukaisesti.

Invacare kehittää jatkuvasti toimintaansa, jotta yhtiön ympäristövaikutukset minimoitaisiin niin paikallisesti kuin

maailmanlaajuisestikin. Käytämme vain REACH-järjestelmän mukaisia materiaaleja ja osia.

Lisätietoja saat paikallisesta Invacaren toimistosta (katso osoitteet tämän oppaan takasivulta).

Käyttöikä

Tämän tuotteen odotettavissa oleva käyttöikä on viisi vuotta, kun sitä käytetään päivittäin tässä oppaassa ilmoitettujen turvallisuusohjeiden ja käyttötarkoituksen mukaan. Tehokas käyttöikä voi vaihdella sen mukaan, miten usein ja voimakkaasti tuotetta käytetään.

Turvallisuus**Turvallisuustiedot****VAROITUS!****Putoamisvaara!**

- Viallista tuotetta ei saa käyttää.
- Ei saa käyttää urheiluvälineenä.
- Ei saa käyttää kipeämisapuna.

Tuotteen merkinnät ja symbolit**Tietokilpi (kuva 8)**

Ⓐ	Valmistajan osoite
Ⓑ	Yhteensopivuusmerkintä
Ⓒ	Eränumero
Ⓓ	Käyttäjän enimmäispaino
Ⓔ	Lue käyttöopas
Ⓕ	Valmistuspäivä
Ⓖ	Tuotteen nimi

Asennus ja käyttö**Taittuvan tukikahvan asentaminen****VAROITUS!****Putoamisvaara!**

- Asenna vain seiniin, joiden kantokyky on riittävä.

Asennuskorkeuden määrittäminen (kuva 1)

1. Mittaa peukalon ylänivelen korkeus, kun käyttäjä seisoo suorassa ilman kenkiä. Tämä korkeus vastaa tukitangon korkeinta kohtaa Ⓐ (tukitangon keskikohtaa).

Tukitangon (H335 / R7762) asentaminen (kuva 1)

1. Asenna 2°-säätölevy Ⓓ.
2. Merkitse seinän reikien sijainti (2 ylhäällä ja 2 alhaalla, ulkopuolella), ja huomioi aiemmin mitattu korkeus.
3. Irrota 2°-säätölevy.
4. Aseta seinäkiinnityskanta Ⓒ paikalleen tukitankoa varten.
5. Pora ja aseta paikalleen 4 tappia, jotka soveltuvat seinätyypille.
6. Kiinnitä kanta seinään sopivien ruuvien ja aluslevyjen avulla.
7. Napsauta suoja Ⓑ kantaan.
8. Asenna 2°-säätölevy alapuolelta uudelleen.

Korkeuden säätäminen

Tukitangon mukana toimitetaan 2°-säätölevy Ⓓ. Säädä tukitangon korkeutta käyttämällä vaihtoehtoa R7768 (kolmea 0°-, 2°- ja 4°-säätölevyä).

1. Irrota 2°-säätölevy.
2. Laske 10 mm asentamalla 0°-säätölevy Ⓔ.
3. Nosta 10 mm asentamalla 4°-säätölevy Ⓕ.

Tukijalan (H345 / R7764) asentaminen (kuva 2)

1. Irrota mahdollinen kannan suojus.
2. Irrota mahdollinen päätysuojus © tai tukitangon alaputken suojus ⓓ.
3. Jos sellaista ei ole asennettu, asenna saranakappale ⓑ liu'uttamalla sitä alaputkeen. Käytä tarvittaessa muovivasaraa. Kiinnitä yhdellä ruuvilla ja peitä kahdella suojuksella.
4. Asenna ohjaimen etupää ① pitkänomaiseen reikään tukijalassa ① käyttämällä muovivasaraa ja starlock-pidätinrengasta ⓓ.
5. Irrota alempi vasemmanpuoleinen kiinnitysruuvi © kannasta ⓔ.
6. Aseta ohjain ① tukitangon ulkopuolelle siten, että seinäsarananpuoleinen pää ⓕ osoittaa tukiseinää tai kantaa ⓔ kohti.
7. Kiinnitä seinäsarana ⓕ kannan alemman vasemmanpuoleisen kiinnitysruuvien © avulla.
8. Aseta tukijalan yläpää ① saranakappaleeseen ⓑ. Kiinnitä se ruuvien avulla ja aseta paikalleen kaksi suojusta ⓓ.
9. Asenna kannan ohjain.
10. Tarkista, että koko kokoonpano on tukeva ja toimii oikein.

Korkeuden säätäminen (kuva 2)

1. Pienennä tukijalan korkeutta kiertämällä jalkakokoonpanoa ⓓ vastapäivään tukijalkaan ①.
2. Suurenna tukijalan korkeutta kiertämällä jalkakokoonpanoa myötäpäivään pois tukijalasta.

 Tukitangon korkeutta voidaan säätää lisäksi 0°-, 2°- ja 4°-säätölevyjen avulla edellä kuvatulla tavalla.

Konsolin (R7763) asentaminen (kuva 3)

 Kun tämä vaihtoehto on kiinnitetty lattiaan, se mahdollistaa tukitangon (R7762, R7770, R7772 tai R7773) kiinnittämisen, jos seinä ei sovellu tarkoitukseen.

1. Aseta pystysuoraan ⓐ.
2. Lattialla olevan levyn ⓕ pisimmän sivun on oltava tukitangon © alla.
3. Merkitse 4 ruuvien sijainti.
4. Poraa ja aseta paikalleen 4 tappia, jotka soveltuvat lattiatyypille.
5. Kiinnitä levy lattiaan sopivien ruuvien avulla.
6. Aseta levy ⓑ siten, että pyörästetty osa osoittaa alas ja tukitankoa © kohti.
7. Kiinnitä levy ⓑ ja tukitanko toimitetuilla © kahdella pidikkeellä ©, aluslevyllä ⓔ ja mutterilla ⓓ, mutta älä kiristä niitä.
8. Mittaa käyttäjän peukalon ylänivelen korkeus, kun käyttäjä seisoo suorassa ilman kenkiä, ja siirrä tukitanko tälle korkeudelle.
9. Kiristä kahden pidikkeen © mutterit ⓓ.
10. Asenna kannan ohjain.
11. Tarkista, että koko kokoonpano on tukeva.

Asennusvaihtoehdot

R7762-/H335-perusversioihin voidaan asentaa seuraavat vaihtoehdot:

- WC-paperiteline (R7765) tukitankoon kiinnitettynä (kuva 4).
- Pehmeä, mukava käsityyny (R7766) ylempään tukitankoon liimattuna (kuva 5).
- Esteettinen suojuks (R7767), joka peittää alaputken (kuva 6).

WC-paperitelineen (R7765) asentaminen (kuva 4)

1. Irrota mahdollinen päätysuojus ① alemmasta tukitangosta ①.
2. Irrota suojuks © saranakappaleesta ⓑ ruuvimeisselin avulla
3. Aseta WC-paperirullatelineen tuki ⓐ saranakappaleeseen ⓑ.
4. Aseta välikappale © paikalleen ja lukitse kokoonpano paikalleen kiinnittimellä ⓓ.
5. Liitä saranakappale ⓑ painamalla tai muovivasaralla naputtamalla alempaan tukitankoon ① ja kiinnitä ruuvilla ⓓ ja mutterilla ⓔ. Liitä suojuks ⓕ kummallekin puolelle.
6. Tarkista, että koko kokoonpano on tukeva.

Käsityynyn (R7766) asentaminen (kuva 5)

1. Irrota mahdollinen musta päätysuojus ⓓ tukitangon yläputkesta ©.
2. Puhdista yhteen liimattavat osat asetonilla ennen liiman ⓑ levittämistä.
3. Levitä kokonainen putkilo liimaa käsityynyn sisäpuolelle ⓐ ja aseta se tukitankoon ©, joka kohdistetaan pituussuuntaisesti. Varmista, että käsityyny osoittaa suoraan ylöspäin.
4. Paina sitä noin 30 sekunnin ajan.

 Täydellinen kiinnittyminen saavutetaan vasta noin 24 tunnin kuluttua. Invacare ei ole vastuussa virheellisen kiinnittämisen tai epäasianmukaisen käytön aiheuttamista vahingoista.

Esteettisen suojuksen (R7767) asentaminen (kuva 6)

1. Irrota mahdollinen päätysuojus, kohta ⓔ, alemmasta tukitangosta ⓐ.
2. Liitä muovisuojaus ⓑ alemman tukitangon päälle. Käytä suojuksen asentamiseen tarvittaessa muovivasaraa.
3. Aseta ruuvi ja mutteri © paikalleen ja kiristä.
4. Liitä suojuks ⓓ kummallekin puolelle.

Taittuvan tukikahvan käyttäminen



VAROITUS!

Kaatumisvaara!

– Tarkista ennen jokaista käyttökertaa, että taittuva tukikahva on kunnolla kiinni ja tukevasti paikallaan.

1. Tartu taittuvaan tukikahvaan toisella kädellä ja siirrä kehoa haluamallasi tavalla.

Tukitangon nostaminen

1. Nosta taittuva tukikahva vaakasuorasta asennosta pystysuoraan ääriasentoon. Se lukittuu automaattisesti tähän asentoon.

Tukitangon laskeminen

1. Vapauta taittuva tukikahva nostamalla sitä noin 10 mm ja pidä siitä kiinni, kun se laskee vaakasuoraan asentoon.

Huolto

Huolto ja määräaikaistarkastus

Tuotetta ei tarvitse huoltaa, kunhan edellä annettuja puhdistus- ja turvallisuusohjeita noudatetaan.



VAROITUS!

– Tuote on puhdistettava perusteellisesti ennen ensimmäistä käyttöä.
– Tarkista tuote ennen jokaista käyttöä vaurioiden varalta ja varmista, että se on koottu turvallisesti.

Puhdistaminen ja desinfiointi



TÄRKEÄÄ!

Kaikkien käytettyjen puhdistusaineiden ja desinfiointiaineiden täytyy olla tehokkaita ja yhteensopivia toistensa kanssa ja niiden täytyy suojata materiaaleja, joita niillä puhdistetaan. Lisätietoja dekontaminaatiosta terveydenhuoltoympäristöissä saat NICE (The National Institute for Clinical Excellence) -instituutin ohjeista infektioiden hallinnasta osoitteesta www.nice.org.uk/CG139 ja paikallisista infektioidenhallintaohjeista.

- Puhdista tuote käsin.
- Puhdista ilman pesuaineita.
- Enimmäispuhdistuslämpötila on 65 °C korkeintaan 3 minuutin aikana.



Tuote voidaan puhdistaa ja desinfioida kaupallisesti saatavilla puhdistusaineilla.

1. Desinfioidu laite pyyhkimällä kaikki helppopääsyiset pinnat desinfiointiaineella.

Uudelleenkäyttö

Tätä tuotetta voi käyttää uudelleen. Käyttökertojen määrään vaikuttavat tuotteen käytön tiheys ja tapa. Ennen uudelleenkäyttöä tuote on puhdistettava ja desinfioidava perusteellisesti.



VAROITUS!

Loukkaantumiswaara

Kuluneet kiinnitysosat voivat löystyä nopeasti ja aiheuttaa kaatumisen.

- Käytä aina uusia kiinnitystappeja ja -pultteja, kun sijoitat tuotteen uudelleen.

Hävittäminen

Käytetyt laitteet ja pakkausmateriaalit on hävitettävä ja kierrätettävä sovellettavien säädösten mukaisesti.

Tekniset tiedot (kuva 7)

Tuote	R7762	R7772
Ⓐ	Æ 32 mm	
Ⓑ	420–920 mm ¹⁾	
Ⓒ	135 mm	
Ⓓ	135 mm	
Ⓔ	500–1000 mm ¹⁾ / (H335/H345 = 700 mm)	
Ⓕ	220 mm	
Ⓖ	-	750–850 mm
Tuotteen paino ¹⁾	3,0 kg (500 mm:n pituus) 4,0 kg (1 000 mm:n pituus)	H335: 3,0 kg H345: 3,5 kg
Käyttäjän enimmäispaino	125 kg	
Väri	Valkoinen	
Materiaali ²⁾	Teräs, muovi, PU (käsityynyvaihtoehto)	

¹⁾ Tilatun tuotteen tukikahvan pituuden mukaan.

²⁾ Kaikki tuotteen osat ovat korroosionkestäviä, eivätkä ne sisällä luonnonkumilateksia.

Environmental parameters

Operating conditions	
Ambient temperature	10 - 40 °C
Relative humidity	15% - 93%, non-condensing
Atmospheric pressure	940 - 1060 hPa
Storage and shipping conditions	
Ambient temperature	0 - 40 °C
Relative humidity	30% - 75%, non-condensing
Atmospheric pressure	795 - 1060 hPa

Invacare distributors:

Belgium & Luxemburg:

Invacare nv
Autobaan 22
B-8210 Loppem
Tel: (32) (0)50 83 10 10
Fax: (32) (0)50 83 10 11
belgium@invacare.com
www.invacare.be

Danmark:

Invacare A/S
Sdr. Ringvej 37
DK-2605 Brøndby
Tel: (45) (0)36 90 00 00
Fax: (45) (0)36 90 00 01
denmark@invacare.com
www.invacare.dk

Deutschland:

Invacare GmbH,
Alemannenstraße 10
D-88316 Isny
Tel: (49) (0)7562 700 0
Fax: (49) (0)7562 700 66
kontakt@invacare.com
www.invacare.de

España:

Invacare SA
c/Areny s/n, Polígono Industrial
de Celrà
E-17460 Celrà (Girona)
Tel: (34) (0)972 49 32 00
Fax: (34) (0)972 49 32 20
contactsp@invacare.com
www.invacare.es

France:

Invacare Poirier SAS
Route de St Roch
F-37230 Fondettes
Tel: (33) (0)2 47 62 64 66
Fax: (33) (0)2 47 42 12 24
contactfr@invacare.com
www.invacare.fr

Ireland:

Invacare Ireland Ltd,
Unit 5 Seatown Business Campus
Seatown Road, Swords, County Dublin
Tel: (353) 1 810 7084
Fax: (353) 1 810 7085
ireland@invacare.com
www.invacare.ie

Italia:

Invacare Mecc San s.r.l.,
Via dei Pini 62,
I-36016 Thiene (VI)
Tel: (39) 0445 38 00 59
Fax: (39) 0445 38 00 34
italia@invacare.com
www.invacare.it

Nederland:

Invacare BV
Galvanistraat 14-3
NL-6716 AE Ede
Tel: (31) (0)318 695 757
Fax: (31) (0)318 695 758
nederland@invacare.com
www.invacare.nl

Norge:

Invacare AS
Grensesvingen 9, Postboks 6230,
Etterstad
N-0603 Oslo
Tel: (47) (0)22 57 95 00
Fax: (47) (0)22 57 95 01
norway@invacare.com
www.invacare.no

Österreich:

Invacare Austria GmbH
Herzog Odilostrasse 101
A-5310 Mondsee
Tel: (43) 6232 5535 0
Fax: (43) 6232 5535 4
info-austria@invacare.com
www.invacare.at

Portugal:

Invacare Lda
Rua Estrada Velha, 949
P-4465-784 Leça do Balio
Tel: (351) (0)225 1059 46/47
Fax: (351) (0)225 1057 39
portugal@invacare.com
www.invacare.pt

Sverige:

Invacare AB
Fagerstagatan 9
S-163 53 Spånga
Tel: (46) (0)8 761 70 90
Fax: (46) (0)8 761 81 08
sweden@invacare.com
www.invacare.se

Suomi:

Camp Mobility
Patamäenkatu 5, 33900 Tampere
Puhelin 09-35076310
info@campmobility.fi
www.campmobility.fi

Schweiz / Suisse / Svizzera:

Invacare AG
Benkenstrasse 260
CH-4108 Witterswil
Tel: (41) (0)61 487 70 80
Fax: (41) (0)61 487 70 81
switzerland@invacare.com
www.invacare.ch

United Kingdom:

Invacare Limited
Pencoed Technology Park, Pencoed
Bridgend CF35 5AQ
Tel: (44) (0) 1656 776 222
Fax: (44) (0) 1656 776 220
uk@invacare.com
www.invacare.co.uk

USA:

Clarke Health Care Products
7830 Steubenville Pike
Oakdale, PA 15071, USA
Toll Free: (888) 347-4537
Phone: (724) 695-2122
email:
info@clarkehealthcare.com
www.clarkehealthcare.com

Canada:

Invacare Canada LP
570 Matheson Blvd E. Unit 8
Mississauga Ontario
L4Z 4G4, Canada
Phone: (905) 890 8300
Fax: (905) 501 4336



Aquatec Operations GmbH
Alemannenstrasse 10
D-88316 Isny
Germany

